

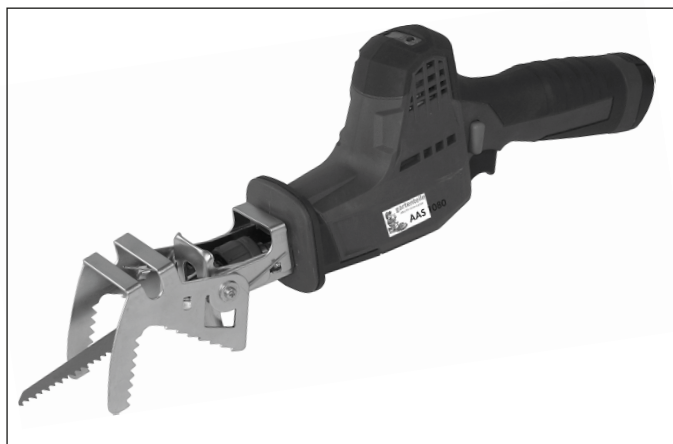

gartenteile

Alles für Ihren Garten

- Akku-Astsäge** (DE)
Sega per rami a batteria (IT)
Scie à élaguer sur batterie (FR)
Batterij-snoeizaag (NL)
Cordless pruning saw (GB)
Akumulatorowy obcinak do gałęzi (PL)
Akumulátorová pila na vetvě (CZ)
Akumuliatorinis šakų genėjimo pjūklas (LT)



AAS 1080



Originalbetriebsanleitung
Traduzione delle istruzioni per l'uso in originale
Traduction de la notice d'utilisation originale
Vertaling van de originele gebruiksaanwijzing
Translation of the original instructions for use
Tłumaczenie oryginalnej instrukcji obsługi
Překlad originálního návodu k obsluze
Originalios eksploataavimo instrukcijos vertimas

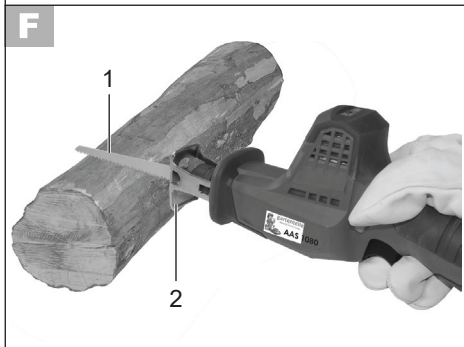
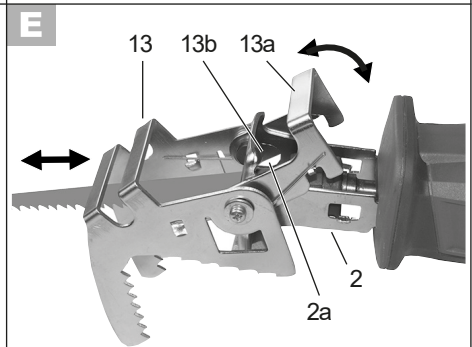
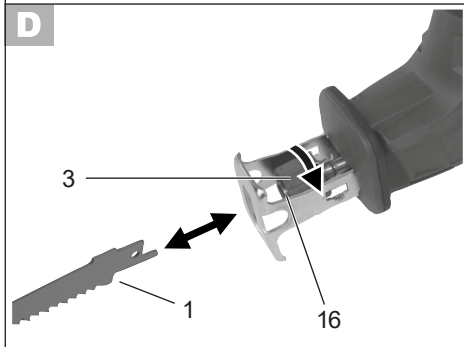
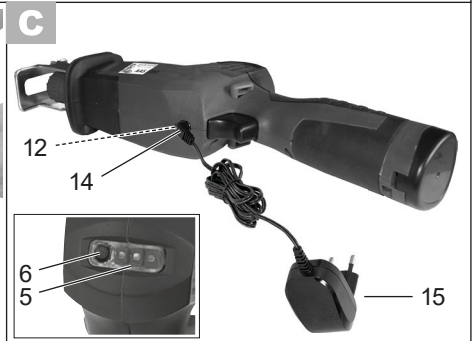
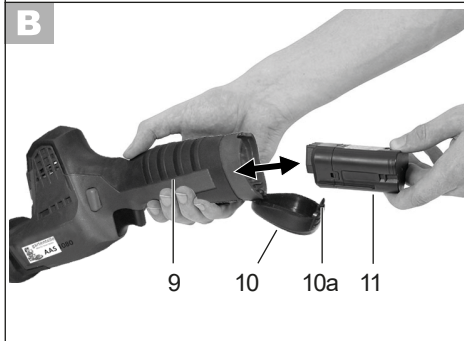
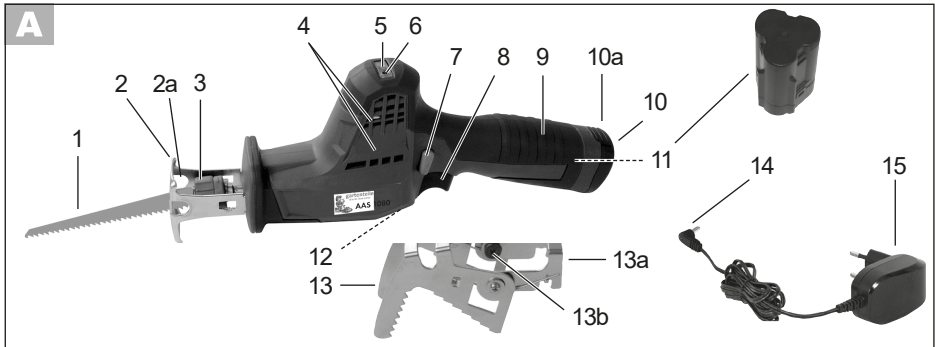



DE	Originalbetriebsanleitung	4
IT	Traduzione delle istruzioni per l'uso in originale.....	22
FR	Traduction de la notice d'utilisation originale.....	39
NL	Vertaling van de originele gebruiksaanwijzing	56
GB	Translation of the original instructions for use	73
PL	Tłumaczenie oryginalnej instrukcji obsługi	89
CZ	Překlad originálního návodu k obsluze	106
LT	Originalios eksploatavimo instrukcijos vertimas	121

Inhalt

Verwendungszweck	4
Allgemeine Beschreibung	4
Lieferumfang	5
Übersicht	5
Funktionsbeschreibung	5
Technische Daten	5
Sicherheitshinweise	6
Symbole und Bildzeichen	6
Allgemeine Sicherheitshinweise für Elektrowerkzeuge	7
Spezielle Sicherheitshinweise für das Gerät	10
Richtiger Umgang mit dem Akkuladegerät	12
Ladevorgang	14
Akku entnehmen/einsetzen	14
Akku aufladen	14
Ladezustand des Akkus prüfen	14
Verbrauchte Akkus	15
Montage	15
Sägeblatt montieren/entnehmen	15
Ast-Haltebügel einsetzen/entfernen ..	15
Bedienung	16
Ein-/Ausschalten	16
Allgemeine Arbeitshinweise	16
Sägen ohne Ast-Haltebügel	16
Sägen mit Ast-Haltebügel	16
Reinigung/Wartung	17
Reinigung	17
Allgemeine Wartungsarbeiten	17
Lagerung	17
Entsorgung/Umweltschutz	18
Ersatzteile/Zubehör	19
Fehlersuche	20
Garantie	21
Reparatur-Service	21
Original EG-Konformitäts- erklärung	137
Grizzly Service-Center	143



Bitte lesen Sie vor der ersten Inbetriebnahme zu Ihrer Sicherheit und für die Sicherheit anderer diese Betriebsanleitung aufmerksam durch, bevor Sie das Gerät benutzen. Bewahren Sie die Anleitung gut auf und geben Sie sie an jeden nachfolgenden Benutzer weiter, damit die Informationen jederzeit zur Verfügung stehen.

Verwendungszweck

Das Gerät ist für leichte und mittlere Sägearbeiten in Holz bestimmt. Mit montiertem Ast-Haltebügel eignet sich das Gerät zum Sägen von Ästen.

Das Gerät ist nicht zur gewerblichen Nutzung geeignet.

Jede andere Verwendung, die in dieser Betriebsanleitung nicht ausdrücklich zugelassen wird, kann zu Schäden am Gerät führen und eine ernsthafte Gefahr für den Benutzer darstellen.

Der Bediener oder Nutzer ist für Unfälle oder Schäden an anderen Menschen oder deren Eigentum verantwortlich. Der Hersteller haftet nicht für Schäden, die durch bestimmungswidrigen Gebrauch oder falsche Bedienung verursacht wurden.

Allgemeine Beschreibung



Die Abbildungen für die Bedienung des Geräts finden Sie auf der Seite 2.

Lieferumfang

Packen Sie das Gerät aus und kontrollieren Sie, ob es vollständig ist. Entsorgen Sie das Verpackungsmaterial ordnungsgemäß.

- Akku-Astsäge
- Ast-Haltebügel (13)
- 3 Sägeblätter für Holz
- Akku
- Ladegerät
- Betriebsanleitung

Übersicht

- | | |
|----------|---|
| A | 1 Sägeblatt |
| | 2 Fußplatte mit Einkerbung (2a) |
| | 3 Schnellwechselfutter |
| | 4 Lüftungsöffnungen |
| | 5 Akkuzustandsanzeige |
| | 6 Prüftaste |
| | 7 Einschaltsperr |
| | 8 Ein-/Ausschalter |
| | 9 Handgriff |
| | 10 Abdeckung Akku mit Entriegelungstaste Akku (10a) |
| | 11 Akku |
| | 12 Ladebuchse |
| | 13 Ast-Haltebügel mit Rasthebel (13a) und Messingscheiben (13b) |
| | 14 Ladekabelstecker |
| | 15 Ladegerät |

Funktionsbeschreibung

Die Akku-Astsäge ist eine handgeführte Pendelhubssäge mit einem sich hin- und herbewegenden Sägeblatt. Die Funktion der Bedienteile entnehmen Sie bitte den nachfolgenden Beschreibungen.

Technische Daten

Gerät

Motorspannung U.....	10,8 V ==
Kapazität C.....	2,0 Ah
Leerlaufhubzahl n_0	0-2700 min ⁻¹
Schutzart.....	IPX0
Hub.....	ca. 20 mm
Max. Schnitttiefe	80 mm
Gewicht (incl. Zubehör).....	1,4 kg
Schalldruckpegel	
(L_{pA}).....	81 dB (A), K_{pA} =3 dB
Schalleistungspegel (L_{WA})	
gemessen	92,3 dB(A); K_{WA} =3 dB
Vibration (a_h).....	20,2 m/s ² ; K=1,5 m/s ²

Akku (Li-Ion)	SDGJ-BP-10.8Li
Anzahl der Zellen.....	3
Nennspannung.....	10,8 V ==
Kapazität C.....	2,0 Ah
Ladezeit.....	3-5 h

Ladegerät.....	CZDK1400450G
Eingangsspannung... 100-240 V~, 50-60 Hz	
Ausgangsspannung	14 V == 450 mA
Schutzklasse	□ II
Schutzart.....	IPX0

Lärm- und Vibrationswerte wurden entsprechend den in der Konformitätserklärung genannten Normen und Bestimmungen ermittelt.

Technische und optische Veränderungen können im Zuge der Weiterentwicklung ohne Ankündigung vorgenommen werden. Alle Maße, Hinweise und Angaben dieser Betriebsanleitung sind deshalb ohne Gewähr. Rechtsansprüche, die aufgrund der Betriebsanleitung gestellt werden, können daher nicht geltend gemacht werden.

Der angegebene Schwingungsemissionswert ist nach einem genormten Prüfverfahren gemessen worden und kann zum Vergleich eines Elektrowerkzeugs mit einem anderen verwendet werden. Der angegebene Schwingungsemissionswert kann auch zu einer einleitenden Einschätzung der Aussetzung verwendet werden.



Warnung: Der Schwingungsemissionswert kann sich während der tatsächlichen Benutzung des Elektrowerkzeugs von dem Angabewert unterscheiden, abhängig von der Art und Weise, in der das Elektrowerkzeug verwendet wird. Versuchen Sie, die Belastung durch Vibrationen so gering wie möglich zu halten. Beispielhafte Maßnahmen zur Verringerung der Vibrationsbelastung sind das Tragen von Handschuhen beim Gebrauch des Werkzeugs und die Begrenzung der Arbeitszeit. Dabei sind alle Anteile des Betriebszyklus zu berücksichtigen (beispielsweise Zeiten, in denen das Elektrowerkzeug abgeschaltet ist, und solche, in denen es zwar eingeschaltet ist, aber ohne Belastung läuft).

Sicherheitshinweise

Dieser Abschnitt behandelt die grundlegenden Sicherheitsvorschriften bei der Arbeit mit dem Gerät.

Symbole und Bildzeichen

Bildzeichen auf dem Gerät:



Achtung! Betriebsanleitung lesen.



Achtung! Schneidwerkzeug läuft nach.



Setzen Sie das Gerät nicht der Feuchtigkeit aus.



Verletzungsgefahr durch weggeschleuderte Teile. Umstehende Personen von dem Gerät fernhalten.



Elektrogeräte gehören nicht in den Hausmüll.

Bildzeichen auf dem Sägeblatt:



zum Sägen von Holz geeignet

Bildzeichen auf dem Akku



Werfen Sie den Akku nicht in den Hausmüll, ins Feuer oder ins Wasser.



Setzen Sie den Akku nicht über längere Zeit starker Sonneneinstrahlung aus und legen Sie ihn nicht auf Heizkörpern ab (max. 45°C).



Geben Sie Akkus an einer Altbatteriesammelstelle ab, wo sie einer umweltgerechten Wiederverwertung zugeführt werden.

Bildzeichen auf dem Ladegerät:



Achtung!



Vor dem Laden ist die Betriebsanleitung zu lesen.



Sicherheitstransformator



Das Ladegerät ist nur zur Verwendung in Räumen geeignet.

 Polung



Schutzklasse II (Doppelisolierung)



Elektrogeräte gehören nicht in den Hausmüll.

Symbole in der Betriebsanleitung



Gefahrenzeichen mit Angaben zur Verhütung von Personenschäden oder Sachschäden.



Gefahrenzeichen mit Angaben zur Verhütung von Personenschäden durch einen elektrischen Schlag.



Gebotszeichen mit Angaben zur Verhütung von Schäden.



Tragen Sie beim Umgang mit dem Sägeblatt stets Schutzhandschuhe.



Hinweiszeichen mit Informationen zum besseren Umgang mit dem Gerät.

Allgemeine Sicherheitshinweise für Elektrowerkzeuge



WARNUNG! Lesen Sie alle Sicherheitshinweise und Anweisungen. Versäumnisse bei der Einhaltung der Sicherheitshinweise und Anweisungen können elektrischen Schlag, Brand und/oder schwere Verletzungen verursachen.

Bewahren Sie alle Sicherheitshinweise und Anweisungen für die Zukunft auf.

Der in den Sicherheitshinweisen verwendete Begriff „Elektrowerkzeug“ bezieht sich auf netzbetriebene Elektrowerkzeuge (mit Netzkabel) und auf akkubetriebene Elektrowerkzeuge (ohne Netzkabel).

1) ARBEITSPLATZSICHERHEIT

- **Halten Sie Ihren Arbeitsbereich sauber und gut beleuchtet.** Unordnung oder unbeleuchtete Arbeitsbereiche können zu Unfällen führen.
- **Arbeiten Sie mit dem Elektrowerkzeug nicht in explosionsgefährdeter Umgebung, in der sich brennbare Flüssigkeiten, Gase oder Stäube befinden.** Elektrowerkzeuge erzeugen Funken, die den Staub oder die Dämpfe entzünden können.
- **Halten Sie Kinder und andere Personen während der Benutzung des Elektrowerkzeugs fern.** Bei Ablenkung können Sie die Kontrolle über das Gerät verlieren.

2) ELEKTRISCHE SICHERHEIT

- **Der Anschlussstecker des Elektrowerkzeuges muss in die Steckdose passen. Der Stecker darf in keiner**

Weise verändert werden. Verwenden Sie keine Adapterstecker gemeinsam mit schutzgeerdeten Elektrowerkzeugen. Unveränderte Stecker und passende Steckdosen verringern das Risiko eines elektrischen Schlages.

- **Vermeiden Sie Körperkontakt mit geerdeten Oberflächen, wie von Rohren, Heizungen, Herden und Kühlschränken.** Es besteht ein erhöhtes Risiko durch elektrischen Schlag, wenn Ihr Körper geerdet ist.
- **Halten Sie Elektrowerkzeuge von Regen oder Nässe fern.** Das Eindringen von Wasser in ein Elektrogerät erhöht das Risiko eines elektrischen Schlages.
- **Zweckentfremden Sie das Kabel nicht, um das Elektrowerkzeug zu tragen, aufzuhängen oder um den Stecker aus der Steckdose zu ziehen. Halten Sie das Kabel fern von Hitze, Öl, scharfen Kanten oder sich bewegenden Geräteteilen.** Beschädigte oder verwickelte Kabel erhöhen das Risiko eines elektrischen Schlages.
- **Wenn Sie mit einem Elektrowerkzeug im Freien arbeiten, verwenden Sie nur Verlängerungskabel, die auch für den Außenbereich geeignet sind.** Die Anwendung eines für den Außenbereich geeigneten Verlängerungskabels verringert das Risiko eines elektrischen Schlages.
- **Wenn der Betrieb des Elektrowerkzeuges in feuchter Umgebung nicht vermeidbar ist, verwenden Sie einen Fehlerstromschutzschalter. Benutzen Sie einen Fehlerstromschutzschalter mit einem Auslösestrom von 30 mA oder weniger.** Der Einsatz eines Fehlerstromschutzschal-

ters vermindert das Risiko eines elektrischen Schlages.

3) SICHERHEIT VON PERSONEN

- **Seien Sie aufmerksam, achten Sie darauf, was Sie tun, und gehen Sie mit Vernunft an die Arbeit mit einem Elektrowerkzeug. Benutzen Sie kein Elektrowerkzeug, wenn Sie müde sind oder unter dem Einfluss von Drogen, Alkohol oder Medikamenten stehen.** Ein Moment der Unachtsamkeit beim Gebrauch des Elektrowerkzeuges kann zu ernsthaften Verletzungen führen.
- **Tragen Sie persönliche Schutzausrüstung und immer eine Schutzbrille.** Das Tragen persönlicher Schutzausrüstung, wie Staubmaske, rutschfeste Sicherheitsschuhe, Schutzhelm oder Gehörschutz, je nach Art und Einsatz des Elektrowerkzeuges, verringert das Risiko von Verletzungen.
- **Vermeiden Sie eine unbeabsichtigte Inbetriebnahme. Vergewissern Sie sich, dass das Elektrowerkzeug ausgeschaltet ist, bevor Sie es an die Stromversorgung und/oder den Akku anschließen, es aufnehmen oder tragen.** Wenn Sie beim Tragen des Elektrowerkzeuges den Finger am Schalter haben oder das Gerät eingeschaltet an die Stromversorgung anschließen, kann dies zu Unfällen führen.
- **Entfernen Sie Einstellwerkzeuge oder Schraubenschlüssel, bevor Sie das Elektrowerkzeug einschalten.** Ein Werkzeug oder Schlüssel, der sich in einem drehenden Geräteteil befindet, kann zu Verletzungen führen.

- **Vermeiden Sie eine abnormale Körperhaltung. Sorgen Sie für einen sicheren Stand und halten Sie jederzeit das Gleichgewicht.** Dadurch können Sie das Elektrowerkzeug in unerwarteten Situationen besser kontrollieren.
- **Tragen Sie geeignete Kleidung. Tragen Sie keine weite Kleidung oder Schmuck. Halten Sie Haare, Kleidung und Handschuhe fern von sich bewegenden Teilen.** Lockere Kleidung, Schmuck oder lange Haare können von sich bewegenden Teilen erfasst werden.
- **Wenn Staubabsaug- und -auffangeinrichtungen montiert werden können, vergewissern Sie sich, dass diese angeschlossen sind und richtig verwendet werden.** Verwendung einer Staubabsaugung kann Gefährdungen durch Staub verringern.

4) **SORGFÄLTIGER UMGANG MIT UND GEBRAUCH VON ELEKTROWERKZEUGEN**

- **Überlasten Sie das Gerät nicht. Verwenden Sie für Ihre Arbeit das dafür bestimmte Elektrowerkzeug.** Mit dem passenden Elektrowerkzeug arbeiten Sie besser und sicherer im angegebenen Leistungsbereich.
- **Benutzen Sie kein Elektrowerkzeug, dessen Schalter defekt ist.** Ein Elektrowerkzeug, das sich nicht mehr ein- oder ausschalten lässt, ist gefährlich und muss repariert werden.
- **Ziehen Sie den Stecker aus der Steckdose und/oder entfernen Sie den Akku, bevor Sie Geräteeinstellungen vornehmen, Zubehörteile wechseln oder das Gerät weglegen.**

Diese Vorsichtsmaßnahme verhindert den unbeabsichtigten Start des Elektrowerkzeuges.

- **Bewahren Sie unbenutzte Elektrowerkzeuge außerhalb der Reichweite von Kindern auf. Lassen Sie Personen das Gerät nicht benutzen, die mit diesem nicht vertraut sind oder diese Anweisungen nicht gelesen haben.** Elektrowerkzeuge sind gefährlich, wenn sie von unerfahrenen Personen benutzt werden.
- **Pflegen Sie Elektrowerkzeuge mit Sorgfalt. Kontrollieren Sie, ob bewegliche Teile einwandfrei funktionieren und nicht klemmen, ob Teile gebrochen oder so beschädigt sind, dass die Funktion des Elektrowerkzeuges beeinträchtigt ist. Lassen Sie beschädigte Teile vor dem Einsatz des Gerätes reparieren.** Viele Unfälle haben ihre Ursache in schlecht gewarteten Elektrowerkzeugen.
- **Halten Sie Schneidwerkzeuge scharf und sauber.** Sorgfältig gepflegte Schneidwerkzeuge mit scharfen Schneidkanten verklemmen sich weniger und sind leichter zu führen.
- **Verwenden Sie Elektrowerkzeug, Zubehör, Einsatzwerkzeuge usw. entsprechend diesen Anweisungen. Berücksichtigen Sie dabei die Arbeitsbedingungen und die auszuführende Tätigkeit.** Der Gebrauch von Elektrowerkzeugen für andere als die vorgesehenen Anwendungen kann zu gefährlichen Situationen führen.

5) SORGFÄLTIGER UMGANG MIT UND GEBRAUCH VON AKKUWERKZEUGEN

- **Laden Sie die Akkus nur in Ladegeräten auf, die vom Hersteller empfohlen werden.** Für ein Ladegerät, das für eine bestimmte Art von Akkus geeignet ist, besteht Brandgefahr, wenn es mit anderen Akkus verwendet wird.
- **Verwenden Sie nur die dafür vorgesehenen Akkus in den Elektrowerkzeugen.** Der Gebrauch von anderen Akkus kann zu Verletzungen und Brandgefahr führen.
- **Halten Sie den nicht benutzten Akku fern von Büroklammern, Münzen, Schlüsseln, Nägeln, Schrauben oder anderen kleinen Metallgegenständen, die eine Überbrückung der Kontakte verursachen könnten.** Ein Kurzschluss zwischen den Akkukontakten kann Verbrennungen oder Feuer zur Folge haben.
- **Bei falscher Anwendung kann Flüssigkeit aus dem Akku austreten. Vermeiden Sie den Kontakt damit. Bei zufälligem Kontakt mit Wasser abspülen. Wenn die Flüssigkeit in die Augen kommt, nehmen Sie zusätzlich ärztliche Hilfe in Anspruch.** Austretende Akkuflüssigkeit kann zu Hautreizungen oder Verbrennungen führen.

6) SERVICE

- **Lassen Sie Ihr Elektrowerkzeug nur von qualifiziertem Fachpersonal und nur mit Original-Ersatzteilen reparieren.** Damit wird sichergestellt, dass die Sicherheit des Gerätes erhalten bleibt.

Spezielle Sicherheitshinweise für das Gerät

1) SPEZIELLE SICHERHEITSHINWEISE FÜR SÄBELSÄGEN

- **Halten Sie das Elektrowerkzeug an den isolierten Griffflächen, wenn Sie Arbeiten ausführen, bei denen das Einsatzwerkzeug verborgene Stromleitungen treffen kann.** Der Kontakt mit einer spannungsführenden Leitung kann auch metallene Geräteteile unter Spannung setzen und zu einem elektrischen Schlag führen.
- **Halten Sie die Hände vom Sägebereich fern. Greifen Sie nicht unter das Werkstück.** Bei Kontakt mit dem Sägeblatt besteht Verletzungsgefahr.
- **Prüfen Sie das bearbeitende Material auf Fremdkörper wie Nägel, Schrauben usw. und entfernen Sie diese.**
- **Führen Sie das Elektrowerkzeug nur eingeschaltet gegen das Werkstück.** Es besteht die Gefahr eines Rückschlages, wenn das Einsatzwerkzeug im Werkstück verkantet.
- **Achten Sie darauf, dass die Fußplatte oder der Ast-Haltebügel beim Sägen immer am Werkstück anliegt.** Das Sägeblatt kann verkanten und zum Verlust der Kontrolle über das Elektrowerkzeug führen.
- **Schalten Sie nach Beendigung des Arbeitsvorgangs das Elektrowerkzeug aus und ziehen Sie das Sägeblatt erst dann aus dem Schnitt, wenn dieses zum Stillstand gekommen ist.** So vermeiden Sie einen Rückschlag und können das Elektrowerkzeug sicher ablegen.
- **Verwenden Sie nur unbeschädigte,**

einwandfreie Sägeblätter. Verborgene oder unscharfe Sägeblätter können brechen, den Schnitt negativ beeinflussen oder einen Rückschlag verursachen.

- **Bremsen Sie das Sägeblatt nach dem Ausschalten nicht durch seitliches Gegendrücken ab.** Das Sägeblatt kann beschädigt werden, brechen oder einen Rückschlag verursachen.
- **Spannen Sie das Material gut fest. Stützen Sie das Werkstück nicht mit der Hand oder dem Fuß ab. Berühren Sie keine Gegenstände oder den Erdboden mit der laufenden Säge.** Es besteht Rückschlaggefahr.
- **Verwenden Sie geeignete Suchgeräte, um verborgene Versorgungsleitungen aufzuspüren, oder fragen Sie die örtliche Versorgungsgesellschaft.** Kontakt mit Elektroleitungen kann zu elektrischem Schlag und Feuer, Kontakt einer Gasleitung zur Explosion führen. Beschädigung einer Wasserleitung kann zu Sachbeschädigung und elektrischem Schlag führen.
- **Halten Sie das Elektrowerkzeug beim Arbeiten fest und sorgen Sie für einen sicheren Stand.**
- **Warten Sie, bis das Elektrowerkzeug zum Stillstand gekommen ist, bevor Sie es ablegen.** Das Einsatzwerkzeug kann verkantet und zum Verlust der Kontrolle über das Elektrowerkzeug führen.
- **Schalten Sie das Gerät sofort aus, wenn das Sägeblatt verkantet. Spreizen Sie den Sägeschnitt und ziehen Sie das Sägeblatt vorsichtig heraus.** Es kann zum Verlust der Kontrolle über das Elektrowerkzeug führen.

- **Sägen Sie keine Materialien (z. B. bleihaltige Farben und Lacke oder asbesthaltiges Material), deren Stäube gesundheitsschädlich sein können.**

2) SPEZIELLE SICHERHEITSHINWEISE FÜR AKKUGERÄTE

- **Stellen Sie sicher, dass das Gerät ausgeschaltet ist, bevor Sie den Akku einsetzen.** Das Einsetzen eines Akkus in ein Elektrowerkzeug, das eingeschaltet ist, kann zu Unfällen führen.
- **Laden Sie Ihre Batterien nur im Innenbereich auf, weil das Ladegerät nur dafür bestimmt ist.** Gefahr durch elektrischen Schlag.
- **Um das Risiko eines elektrischen Schlags zu reduzieren, ziehen Sie den Stecker des Ladegeräts aus der Steckdose heraus, bevor Sie es reinigen.**
- **Setzen Sie den Akku nicht über längere Zeit starker Sonneneinstrahlung aus und legen Sie ihn nicht auf Heizkörpern ab.** Hitze schadet dem Akku und es besteht Explosionsgefahr.
- **Lassen Sie einen erwärmten Akku vor dem Laden abkühlen.**
- **Öffnen Sie den Akku nicht und vermeiden Sie eine mechanische Beschädigung des Akkus.** Es besteht die Gefahr eines Kurzschlusses und es können Dämpfe austreten, die die Atemwege reizen. Sorgen Sie für Frischluft und nehmen Sie bei Beschwerden zusätzlich ärztliche Hilfe in Anspruch. Spülen Sie bei Kontakt mit Wasser oder Neutralisator und suchen Sie einen Arzt auf, wenn es

zu Berührungen mit den Augen usw. gekommen ist.

- **Verwenden Sie keine nicht wieder-aufladbaren Batterien.** Das Gerät könnte beschädigt werden.

3) RESTRISIKEN

Auch wenn Sie dieses Elektrowerkzeug vorschriftsmäßig bedienen, bleiben immer Restrisiken bestehen. Folgende Gefahren können im Zusammenhang mit der Bauweise und Ausführung dieses Elektrowerkzeugs auftreten:

- a) Lungenschäden, falls kein geeigneter Atemschutz getragen wird.
- b) Schnittverletzungen
- c) Gehörschäden, falls kein geeigneter Gehörschutz getragen wird.
- d) Gesundheitsschäden, die aus Hand-Arm-Schwingungen resultieren, falls das Gerät über einen längeren Zeitraum verwendet wird oder nicht ordnungsgemäß geführt und gewartet wird.



Warnung! Dieses Elektrowerkzeug erzeugt während des Betriebs ein elektromagnetisches Feld. Dieses Feld kann unter bestimmten Umständen aktive oder passive medizinische Implantate beeinträchtigen. Um die Gefahr von ernsthaften oder tödlichen Verletzungen zu verringern, empfehlen wir Personen mit medizinischen Implantaten ihren Arzt und den Hersteller des medizinischen Implantats zu konsultieren, bevor das Gerät bedient wird.

Richtiger Umgang mit dem Akkuladegerät

- Dieses Gerät kann von Kindern ab 8 Jahren und darüber sowie von Personen mit verringerten physischen, sensorischen oder mentalen Fähigkeiten oder Mangel an Erfahrung und Wissen benutzt werden, wenn sie beaufsichtigt oder bezüglich des sicheren Gebrauchs des Gerätes unterwiesen wurden und die daraus resultierenden Gefahren verstehen. Kinder dürfen nicht mit dem Gerät spielen. Reinigung und Benutzer-Wartung dürfen nicht von Kindern ohne Beaufsichtigung durchgeführt werden.
- **Verwenden Sie zum Laden des Akkus ausschließlich das mitgelieferte Ladegerät.** Es besteht Brand- und Explosionsgefahr.
- **Überprüfen Sie vor jeder Benutzung Ladegerät, Kabel und Stecker und lassen Sie es von qualifiziertem Fachpersonal und nur mit Original-Ersatzteilen reparieren. Benutzen Sie ein defektes Ladegerät nicht und öffnen Sie es nicht selbst.** Damit wird sichergestellt, dass die Sicherheit des Gerätes erhalten bleibt.
- **Achten Sie darauf, dass die Netzspannung mit den Angaben des Typenschildes auf dem Ladegerät übereinstimmt.** Es besteht die Gefahr eines elektrischen Schlags.

- **Trennen Sie das Ladegerät vom Netz, bevor Verbindungen zum Elektrowerkzeug geschlossen oder geöffnet werden.** So stellen Sie sicher, dass Akku und Ladegerät nicht beschädigt werden.
- **Halten Sie das Ladegerät sauber und fern von Nässe und Regen. Benutzen Sie das Ladegerät niemals im Freien.** Durch Verschmutzung und das Eindringen von Wasser erhöht sich das Risiko eines elektrischen Schlags.
- **Das Ladegerät darf nur mit den zugehörigen Original-Akkus betrieben werden.** Das Laden von anderen Akkus kann zu Verletzungen und Brandgefahr führen.
- **Vermeiden Sie mechanische Beschädigungen des Ladegerätes.** Sie können zu inneren Kurzschlüssen führen.
- **Das Ladegerät darf nicht auf brennbarem Untergrund (z.B. Papier, Textilien) betrieben werden.** Es besteht Brandgefahr wegen der beim Laden auftretenden Erwärmung.
- **Wenn die Anschlussleitung dieses Gerätes beschädigt wird, muss sie durch den Hersteller oder seinen Kundendienst oder eine ähnlich qualifizierte Person ersetzt werden, um Gefährdungen zu vermeiden.**
- **Laden Sie in dem Ladegerät keine nichtaufladbaren Batterien auf.** Das Gerät könnte beschädigt werden.
- **Entfernen Sie das Netzteil des Ladegeräts, bevor Sie mit dem Gerät arbeiten. Verwenden Sie kein Verlängerungskabel. Das Netzteil des Ladegeräts darf nur in geschlossenen Räumen verwendet werden.** Durch das Eindringen von Wasser erhöht sich das Risiko eines elektrischen Schlags.

Ladevorgang



Laden Sie den Akku nur in trockenen Räumen auf. Die Außenfläche des Akkus muss sauber und trocken sein, bevor Sie das Ladegerät anschließen. Es besteht die Gefahr von Verletzungen durch Stromschlag.

- Laden Sie den Akku vor dem ersten Gebrauch auf.
- Laden Sie nur mit beiliegendem Original-Ladegerät auf.
- Eine wesentlich verkürzte Betriebszeit trotz Aufladung zeigt an, dass der Akku verbraucht ist und ersetzt werden muss. Verwenden Sie nur einen Original-Ersatzakku, den Sie über den Kundendienst beziehen können.
- Beachten Sie in jedem Falle die jeweils gültigen Sicherheitshinweise sowie Bestimmungen und Hinweise zum Umweltschutz.
- Defekte, die aus unsachgemäßer Handhabung resultieren, unterliegen nicht der Garantie.

Akku entnehmen/einsetzen

B

1. Zum Herausnehmen des Akkus (11) aus dem Gerät drücken Sie die Entriegelungstaste (10a) am Ende des Handgriffes (9).
2. Öffnen Sie die Abdeckung (10) und ziehen Sie den Akku (11) heraus.
3. Zum Einsetzen des Akkus (11) in das Gerät schieben Sie den Akku entlang der Führungsschiene in das Gerät.
4. Verschließen Sie die Abdeckung (10) wieder.

Akku aufladen



Laden Sie den Akku (B 11) auf, wenn nur noch die rote LED der Ladezustands-Anzeige (A 5) leuchtet (siehe „Ladezustand des Akkus prüfen“).

C

1. Setzen Sie den Akku (B 11) in das Gerät ein.
2. Verbinden Sie den Ladekabelstecker (14) mit der Ladebuchse (12) an der Geräteunterseite.
3. Schließen Sie das Netzteil des Ladegerätes (15) an eine Steckdose an.

Die Ladeanzeige am Ladekabelstecker (14) leuchtet:

rot => Gerät wird aufgeladen

grün => Ladevorgang ist beendet.

Die empfohlene Ladezeit beträgt ca. 3 Stunden.

4. Ziehen Sie nach erfolgtem Ladevorgang zuerst den Stecker des Ladegerätes (15) aus der Steckdose und entfernen dann den Ladekabelstecker (14) aus der Ladebuchse (12) des Geräts.

Ladezustand des Akkus prüfen

Die Ladezustandsanzeige (A 5) am Gerät signalisiert den Ladezustand des Akkus (B 11).

C

1. Drücken Sie die Prüftaste (6).
2. Der Ladezustand des Akkus (B 11) wird angezeigt:
 - rot-gelb-grün** => Akku voll geladen
 - rot-gelb** => Akku ca. zur Hälfte geladen
 - rot** => Akku muss geladen werden

Verbrauchte Akkus

- Eine wesentlich verkürzte Betriebszeit trotz Aufladung zeigt an, dass der Akku verbraucht ist und ersetzt werden muss. Verwenden Sie nur einen Ersatz-Akku, den Sie über den Kundendienst beziehen können.
- Beachten Sie in jedem Falle die jeweils gültigen Sicherheitshinweise sowie Bestimmungen und Hinweise zum Umweltschutz (siehe „Entsorgung/ Umweltschutz“).

Montage



Setzen Sie den Akku erst ein, wenn das Gerät vollständig montiert ist. Bei unbeabsichtigtem Einschalten des Gerätes besteht Verletzungsgefahr.



Tragen Sie beim Umgang mit dem Sägeblatt stets Schutzhandschuhe, um Schnittverletzungen zu vermeiden.

Sägeblatt montieren/ entnehmen



Achtung Verletzungsgefahr!

- Verwenden Sie keine stumpfen, verbogenen oder anderweitig beschädigten Sägeblätter.
- Setzen Sie stets das passende Sägeblatt ein.



Eine Übersicht der geeigneten Sägeblätter finden Sie unter „Ersatzteile/Zubehör“.



Sägeblatt montieren:

1. Drehen Sie das Schnellwechselfutter (3) in Pfeilrichtung ➔ und setzen Sie den Schaft des Sägeblatts (1) bis zum Anschlag in den Schlitz der Sägeblattaufnahme (16) ein.
Die Zähne des Sägeblattes müssen nach unten zeigen.
2. Zum Verriegeln drehen Sie den Spannfutterring (3) in die Ausgangsposition zurück.
3. Prüfen Sie durch Ziehen am Sägeblatt den festen Sitz.

Sägeblatt entnehmen:

4. Drehen Sie den Spannfutterring (3) in Pfeilrichtung ➔ und ziehen Sie das Sägeblatt (1) aus der Sägeblattaufnahme (16) heraus.

Ast-Haltebügel einsetzen/ entfernen



Ast-Haltebügel einsetzen

1. Schieben Sie den Ast-Haltebügel (13) über die Fußplatte(2). Die Messingscheiben (13b) am Ast-Haltebügel (13) passen in die Einkerbungen (2a) an der Fußplatte (2).
2. Klappen Sie den Rasthebel (13a) des Ast-Haltebügels (13) nach unten. Er rastet ein.

Ast-Haltebügel entfernen

3. Klappen Sie den Rasthebel (13a) nach oben und ziehen Sie den Ast-Haltebügel von der Fußplatte.

Bedienung

Ein-/Ausschalten

A

Einschalten:

1. Vergewissern Sie sich, dass der Akku (11) eingesetzt ist (siehe „Akku entnehmen/einsetzen“).
2. Drücken Sie die Einschaltsperrleiste (7) und den Ein-/Ausschalter (8).
3. Mit dem Ein-/Ausschalter (8) können Sie die Hubzahl stufenlos regulieren.

Leichter Druck: niedrige Hubzahl.

Größerer Druck: höhere Hubzahl.

Der Ein-/Ausschalter lässt sich nicht arretieren.

Ausschalten:

4. Lassen Sie den Ein-/Ausschalter (8) los.

Allgemeine Arbeitshinweise



Tragen Sie beim Hantieren mit dem Sägeblatt Schutzhandschuhe. So vermeiden Sie Schnittverletzungen.



Achtung! Gefahr von Personen- und Sachschäden!

- Verwenden Sie keine stumpfen, verbogenen oder anderweitig beschädigten Sägeblätter.
- Prüfen Sie vor dem Sägen das Werkstück auf verborgene Fremdkörper wie Nägel, Schrauben. Entfernen Sie diese.
- Setzen Sie stets das passende Sägeblatt ein.
- Wenden Sie nur soviel Druck an, wie zum Sägen gerade notwendig ist. Bei übermäßigem Druck

kann das Sägeblatt verbiegen und brechen.

- Schalten Sie das Gerät sofort aus, wenn das Sägeblatt verkantet. Spreizen Sie den Sägeschnitt und ziehen Sie das Sägeblatt vorsichtig heraus.
- Stellen Sie sich beim Arbeiten immer seitlich zur Säge.
- Vermeiden Sie die Überbeanspruchung des Gerätes während der Arbeit.

F

Sägen ohne Ast-Haltebügel

Bei größeren Astdurchmessern und Holz sägen Sie ohne Ast-Haltebügel.

1. Schalten Sie das Gerät ein. Achten Sie vor dem Einschalten darauf, dass das Gerät das Werkstück nicht berührt.
2. Setzen Sie die Fußplatte (2) auf das Werkstück auf.
3. Sägen Sie mit gleichmäßigem Vorschub. Sie können waagrecht, schräg oder senkrecht sägen.
4. Nehmen Sie nach der Arbeit das Sägeblatt (1) aus dem Sägeschnitt und schalten Sie erst dann das Gerät aus.

G

Sägen mit Ast-Haltebügel

Bei kleineren Astdurchmessern sägen Sie mit Ast-Haltebügel.

1. Schalten Sie das Gerät ein. Achten Sie vor dem Einschalten darauf, dass das Gerät das Werkstück nicht berührt.
2. Setzen Sie den Ast-Haltebügel (13) auf das Werkstück auf.
3. Bewegen Sie die Säge mit leichtem Druck nach unten.

Reinigung/Wartung



Nehmen Sie vor allen Arbeiten und zum Transport den Akku aus dem Gerät. Bei unbeabsichtigtem Einschalten des Gerätes besteht Verletzungsgefahr.



Lassen Sie Instandsetzungsarbeiten und Wartungsarbeiten, die nicht in dieser Betriebsanleitung beschrieben sind, von unserem Service-Center durchführen. Verwenden Sie nur Originalteile.



Tragen Sie beim Umgang mit dem Sägeblatt stets Schutzhandschuhe, um Schnittverletzungen zu vermeiden.

Führen Sie folgende Wartungs- und Reinigungsarbeiten regelmäßig durch. Dadurch ist eine lange und zuverlässige Nutzung gewährleistet:

Reinigung



Das Gerät darf weder mit Wasser abgespritzt werden, noch in Wasser gelegt werden. Es besteht die Gefahr eines Stromschlages.

- Halten Sie Lüftungsöffnungen (A 4) und Motorgehäuse des Gerätes sauber. Verwenden Sie dazu ein feuchtes Tuch oder eine Bürste. Verwenden Sie keine Reinigungs- bzw. Lösungsmittel. Sie könnten das Gerät damit irreparabel beschädigen.
- Reinigen Sie die Sägeblattaufnahme (D 16) mit einem Pinsel oder durch Ausblasen mit Druckluft. Nehmen Sie dazu das Sägeblatt aus dem Gerät.

Allgemeine Wartungsarbeiten

- Kontrollieren Sie das Gerät vor jedem Gebrauch auf offensichtliche Mängel wie lose, abgenutzte oder beschädigte Teile.
- Überprüfen Sie Abdeckungen und Schutzeinrichtungen auf Beschädigungen und korrekten Sitz. Tauschen Sie diese gegebenenfalls aus.
- Wechseln Sie ein stumpfes, verbogenes oder anderweitig beschädigtes Sägeblatt aus.

Lagerung

- Bewahren Sie das Gerät an einem trockenen und staubgeschützten Ort auf, außerhalb der Reichweite von Kindern.
- Nehmen Sie den Akku vor einer längeren Lagerung (z.B. Überwinterung) aus dem Gerät.
- Lagern Sie den Akku nur im teilgeladenen Zustand. Der Ladezustand sollte während einer längeren Lagerzeit 40-60% betragen (zwei LED-Leuchten der Ladezustands-Anzeige (C 5) leuchten).
- Prüfen Sie während einer längeren Lagerungsphase etwa alle 3 Monate den Ladezustand des Akkus und laden Sie bei Bedarf nach.
- Lagern Sie den Akku zwischen 10 °C bis 25 °C. Vermeiden Sie während der Lagerung extreme Kälte oder Hitze, damit der Akku nicht an Leistung verliert.

Entsorgung/ Umweltschutz

Nehmen Sie den Akku aus dem Gerät und führen Sie Gerät, Akku, Zubehör und Verpackung einer umweltgerechten Wiederverwertung zu



Ladegeräte gehören nicht in den Hausmüll.



Werfen Sie das Gerät mit eingebautem Akku nicht in den Hausmüll, ins Feuer (Explosionsgefahr) oder ins Wasser. Beschädigte Akkus können der Umwelt und ihrer Gesundheit schaden, wenn giftige Dämpfe oder Flüssigkeiten austreten.

- Nehmen Sie den Akku aus dem Gerät und entsorgen Sie das Gerät mit entladendem Akku. Wir empfehlen die Pole mit einem Klebestreifen zum Schutz vor einem Kurzschluss abzudecken. Öffnen Sie Gerät und Akku nicht.
- Entsorgen Sie das Gerät nach den lokalen Vorschriften. Geben Sie das Gerät an einer Sammelstelle ab, wo es einer umweltgerechten Wiederverwertung zugeführt wird. Fragen Sie hierzu Ihren lokalen Müllentsorger oder unser Service-Center.
- Die Entsorgung Ihrer defekten eingesendeten Geräte führen wir kostenlos durch.
- Führen Sie geschnittene Äste der Kompostierung zu und werfen Sie diese nicht in die Mülltonne.

Ersatzteile/Zubehör

Ersatzteile und Zubehör erhalten Sie unter www.grizzly-service.eu

Sollten Sie kein Internet haben, so wenden Sie sich bitte telefonisch an das Service-Center (siehe „Grizzly Service-Center“). Halten Sie die unten genannten Bestellnummern bereit.

Position	Bezeichnung	Einsatz	Bestell-Nr.
A 1	Sägeblatt-Set (3 Stück) (HCS 150 mm/6 TPI*)	für Holz	13800229
A 11	Akku (Li-Ion), 2,0 Ah		80001136
A 15	Ladegerät EU		80001306

Zusätzlich erhältlich:

Bezeichnung	Einsatz	Bestell-Nr.
Sägeblatt-Set (4 Stück)	für Kunststoff/ Metall	13800230

* HCS = High Carbon Steel, Stahl mit hohem Kohlenstoffgehalt

TPI = Teeth per inch, Anzahl der Zähne je 2,54 cm



Wir empfehlen, den Akku nur mit dem dazugehörigen Ladegerät zu verwenden.



Weitere Sägeblätter mit Universalschaft sind im Handel für jeden Einsatzzweck erhältlich.

Fehlersuche

Problem	Mögliche Ursache	Fehlerbehebung
Gerät startet nicht	Akku (A 11) entladen	Akku aufladen (siehe „Ladevorgang“)
	Akku (A 11) nicht eingesetzt	Akku einsetzen (siehe „Ladevorgang“)
	Einschaltsperr (A 7) nicht richtig betätigt	Einschalten (siehe „Bedienung“)
	Ein-/Ausschalter (A 8) defekt	Reparatur durch Service-Center
Gerät arbeitet mit Unterbrechungen	Interner Wackelkontakt	Reparatur durch Service-Center
	Ein-/Ausschalter (A 8) defekt	
Geringe Sägeleistung	Sägeblatt (A 1) für das zu bearbeitende Werkstück ungeeignet	Geeignetes Sägeblatt einsetzen
	Sägeblatt (A 1) stumpf	Neues Sägeblatt einsetzen
	Falsche Sägegeschwindigkeit	Sägegeschwindigkeit anpassen
	Geringe Akkuleistung	Akku (A 11) aufladen (siehe „Ladevorgang“)
Sägeblatt wird schnell stumpf	Sägeblatt (A 1) für das zu bearbeitenden Werkstück ungeeignet	Geeignetes Sägeblatt einsetzen (siehe „Montage“)
	Zu viel Druck angewandt	Druck verringern
	Sägegeschwindigkeit zu hoch	Sägegeschwindigkeit verringern

Garantie

- Für dieses Gerät leisten wir 24 Monate Garantie. Bei gewerblichem Einsatz erlischt die Garantie.
- Schäden, die auf natürliche Abnutzung, Überlastung oder unsachgemäße Bedienung zurückzuführen sind, bleiben von der Garantie ausgeschlossen. Bestimmte Bauteile unterliegen einem normalen Verschleiß und sind von der Garantie ausgeschlossen. Insbesondere zählen hierzu: Sägeblatt, Akku.
- Voraussetzung für Garantieleistungen ist zudem die Einhaltung der Hinweise zur Reinigung und Wartung.
- Schäden, die durch Material- oder Herstellerfehler entstanden sind, werden unentgeltlich durch Ersatzlieferung oder Reparatur beseitigt. Voraussetzung ist, dass das Gerät unzerlegt und mit Kauf- und Garantienachweis an den Händler zurückgegeben wird.
- Bei Vorliegen eines berechtigten Garantiefalles bitten wir um telefonische Kontaktaufnahme mit unserem Service-Center. Dort erhalten Sie weitere Informationen über die Reklamationsbearbeitung.

Reparatur-Service

- Sie können Reparaturen, die nicht der Garantie unterliegen, gegen Berechnung von unserem Service-Center durchführen lassen. Unser Service-Center erstellt Ihnen gerne einen Kostenvoranschlag.
Wir können nur Geräte bearbeiten, die ausreichend verpackt und frankiert eingesandt wurden.
- **Achtung:** Bitte liefern Sie Ihr Gerät im Reklamations- oder Servicefall gereinigt und mit einem Hinweis auf den Defekt an unsere Service-Adresse.
Nicht angenommen werden unfrei - per Sperrgut, Express oder mit sonstiger Sonderfracht - eingeschickte Geräte.
- Die Entsorgung Ihrer defekten eingesendeten Geräte führen wir kostenlos durch.

Contenuto

Uso previsto	22
Descrizione generale	22
Contenuto della confezione	22
Illustrazione	23
Descrizione delle funzionalità	23
Dati tecnici	23
Avvertimenti di sicurezza	24
Simboli e pittogrammi	24
Indicazioni di sicurezza generali per utensili elettrici	25
Avvertenze di sicurezza speciali per l'apparecchio.....	28
Utilizzo corretto del caricabatterie.....	30
Processo di ricarica	31
Estrazione/inserimento della batteria	31
Caricare la batteria.....	31
Verificare lo stato di carica della batteria	32
Batterie consumate	32
Montaggio	32
Montaggio/sostituzione della lama.....	32
Inserimento/rimozione staffa di sostegno rami	32
Azionamento	33
Accensione e spegnimento.....	33
Avvertenze generali	33
Utilizzo della sega senza staffa di sostegno rami	33
Tagliare con staffa di sostegno rami ..	34
Pulizia/Manutenzione	34
Pulizia	34
Lavori di manutenzione generici	34
Conservazione	35
Smaltimento/Tutela dell'ambiente	35
Pezzi di ricambio/Accessori	36
Ricerca di errori	37
Garanzia	38
Servizio di riparazione	38
Traduzione della dichiarazione di conformità CE originale	138
Grizzly Service-Center	143



Si prega di leggere con attenzione le presenti istruzioni per l'uso la prima volta che si usa l'apparecchio. Conservare con cura il presente manuale d'uso e consegnarlo al successivo utilizzatore prestando attenzione che sia sempre a disposizione di chi usa l'apparecchio.

Uso previsto

L'apparecchio è destinato a lavori con livello di difficoltà bassa e media su legno. Con la staffa di sostegno per ramo, l'apparecchio è adatto a tagliare rami. Questo apparecchio non è adatto per l'uso commerciale.

Ogni altro utilizzo non espressamente concesso nelle presenti istruzioni può causare danni all'apparecchio e costituire un pericolo reale per l'utilizzatore.

L'utente che mette in funzione ed in uso l'apparecchio è responsabile di incidenti e danni ad altre persone o ai loro beni privati.

Il produttore non si assume alcuna responsabilità per danni causati da un uso improprio o errato.

Descrizione generale



Troverete le figure relative all'uso ed alla manutenzione nel lato 2.

Contenuto della confezione

Rimuovere l'apparecchio dalla confezione e controllare se è completo.
Smaltire il materiale di imballaggio secondo le disposizioni.

- Sega per rami a batteria
- Staffa di sostegno
- 3 lame
- Batteria
- Caricabatteria
- Istruzioni per l'uso

Illustrazione

- A**
- 1 Lama
 - 2 Piastra di base con intaglio (2a)
 - 3 Mandrino a cambio rapido
 - 4 Fori di aerazione
 - 5 Indicatore di livello di carico
 - 6 Tasto di prova
 - 7 Blocco accensione
 - 8 Interruttore ON/OFF
 - 9 Impugnatura
 - 10 Pannello batteria con tasto di sbloccaggio batteria (10a)
 - 11 Batteria
 - 12 Presa di carica
 - 13 Staffa di sostegno per ramo con leva a incastro (13a) e mole in ottone (13b)
 - 14 Spina del cavo di carica
 - 15 Caricabatterie

Descrizione delle funzionalità

La sega per rami a batteria è una sega a pendolo con una lama flottante. La seguente descrizione illustra il funzionamento dei componenti.

Dati tecnici

Apparecchio

Tensione del motore U..... 10,8 V ==
 Numero di corsa a vuoto n_0 ... 0-2700 min⁻¹
 Tipo di protezione IPX0
 Corsa ca. 20 mm
 Profondità di taglio max. 80 mm
 Peso (incl. accessori) ca. 1,4 kg
 Livello di pressione acustica
 (L_{pA}) 81 dB (A), $K_{pA}=3$ dB
 Livello di potenza sonora (L_{WA})
 misurata 92,3 dB(A); $K_{WA}=3$ dB
 Vibrazioni (a_h) 20,2 m/s²; $K=1,5$ m/s²

Batteria (Li-Ion) SDGJ-BP-10.8Li

Numero di celle batteria 3
 Tensione nominale 10,8 V ==
 Capacità 2,0 Ah
 Tempo di ricarica 3-5 h

Caricabatteria CZDK1400450G

Tensione di entrata/
 Input 100-240 V~, 50-60 Hz
 Tensione d uscita/
 Output 14 V == 450 mA
 Classe di protezione II
 Tipo di protezione IPX0

I valori di rumorosità e vibrazione sono stati determinati conformemente alle prescrizioni e norme citate nella dichiarazione di conformità. Ci riserviamo il diritto di apportare modifiche tecniche o estetiche senza preavviso. Tutte le misure, i dati e le indicazioni del presente manuale d'uso sono riportati senza garanzia di alcun tipo. Nessuna rivendicazione potrà essere avanzata in relazione alle presenti istruzioni per l'uso.

Il valore di emissione di vibrazioni indicato è stato misurato attraverso un procedimento di controllo standardizzato e può essere utilizzato per il confronto di un apparecchio elettrico con un altro.

Il valore di emissione di vibrazioni indicato può essere anche utilizzato per una prima valutazione dell'esposizione alla quale si è soggetti.



Avvertenza:

Durante l'uso effettivo dell'apparecchio elettrico, il livello di emissione di vibrazioni può differire da quello indicato a seconda della tipologia e della modalità d'uso. Cercare di limitare il più possibile l'esposizione alle vibrazioni. Per attenuare l'esposizione alle vibrazioni si possono ad esempio indossare guanti durante l'utilizzo dell'utensile e limitare l'orario di lavoro. In tal senso occorre tenere conto di tutte le componenti del ciclo operativo (ad esempio i momenti in cui l'apparecchio elettrico è spento e quelli in cui è acceso, ma opera senza carico).

Avvertimenti di sicurezza

Questa sezione tratta le norme di sicurezza essenziali da rispettare quando si lavora con l'apparecchio.

Simboli e pittogrammi

Simboli grafici sull'apparecchio:



Attenzione! Leggere le istruzioni per l'uso.



Attenzione! Le lame continuano ad essere in movimento anche dopo aver spento il motore.



Non esporre l'apparecchio all'umidità.



Pericolo di lesioni da corpi estranei proiettati in aria!
Tenere lontane dall'apparecchio le persone non addette ai lavori.



Le apparecchiature non si devono smaltire insieme ai rifiuti domestici.

Simboli sulla lama:



adatto a tagliare legna

Simboli sull'accumulatore:



Non gettare l'accumulatore nei rifiuti, nel fuoco o in acqua.



Non esporre l'apparecchio a forti irradiazioni solari per periodi prolungati e non posizionarli su corpi riscaldanti (max. 45°C).



Introdurre le batterie nei contenitori adibiti alla raccolta di batterie consumate, dove vengono consegnate a un centro di riciclaggio.

Simboli sull'apparecchiatura carica-batterie:



Attenzione!



Prima di caricare la batteria, leggere le istruzioni d'uso.



Trasformatore di sicurezza



Il carica-batterie può essere utilizzato per la ricarica, all'interno di locali.



Polarizzazione elettrica



Classe di protezione II



Le apparecchiature non si devono smaltire insieme ai rifiuti domestici.

Simboli riportati nelle istruzioni



Simboli di pericolo con indicazioni relative alla prevenzione di danni a cose e persone.



Simboli di pericolo con indicazioni per prevenire danni alle persone dovuti a una scossa elettrica.



Simboli di divieto con indicazioni relative alla prevenzione di danni.



Indossare i guanti per maneggiare la lama. In questo modo si evitano ferite da taglio.



Simboli di avvertenza con informazioni relative ad un uso corretto dell'apparecchio.

Indicazioni di sicurezza generali per utensili elettrici



ATTENZIONE! Leggere tutte le indicazioni di sicurezza e le istruzioni. La mancata osservanza delle indicazioni di sicurezza e delle istruzioni possono provocare scosse elettriche, incendi e/o lesioni gravi.

Conservare tutte le indicazioni di sicurezza e le istruzioni per una consultazione futura.

Il termine usato nelle indicazioni di sicurezza „Utensile elettrico“ si riferisce a utensili elettrici azionati con tensione di rete (con cavo di rete) e a utensili elettrici azionati con accumulatori (senza cavo di rete).

1) SICUREZZA SUL POSTO DI LAVORO

- **Tenere la zona di lavoro pulita e ben illuminata.** Disordine o zone di lavoro non sufficientemente illuminate possono causare infortuni.
- **Non lavorare con l'utensile elettrico in un ambiente a rischio di esplosioni, nel quale sono presenti liquidi, gas o polveri infiammabili.** Utensili elettrici generano scintille che possono infiammare la polvere o i vapori.
- **Tenere bambini e altre persone lontane durante l'uso dell'utensile.** In caso di distrazioni si può perdere il controllo dell'apparecchio.

2) SICUREZZA ELETTRICA

- **La spina di allacciamento dell'utensile elettrico deve essere adatto alla**

presa. La spina non deve essere modificata in alcun modo. Non usare un adattatore insieme a utensili elettrici collegati a massa. Spine non modificate riducono il rischio di scosse elettriche.

- **Evitare il contatto del corpo con superfici collegate a massa, come anche da tubi, termosifoni, fornelli e frigoriferi.** Aumento del pericolo di scosse elettriche, quando il corpo è collegato a massa.
- **Tenere gli utensili elettrici lontani dalla pioggia e dall'umidità.** L'infiltrazione di acqua nell'utensile elettrico aumenta il pericolo di scosse elettriche.
- **Non usare il cavo per trasportare, appendere l'utensile elettrico o per staccare la spina dalla presa. Tenere il cavo lontano da calore, olio, spigoli vivi o componenti in movimento.** Cavi danneggiati o attorcigliati aumentano il rischio di una scossa elettrica.
- **Quando si lavora con un utensile elettrico all'aperto, usare solo prolunghe adatte anche per l'esterno.** L'uso di una prolunga adatta per l'esterno riduce il rischio di scosse elettriche.
- **Se non è possibile evitare l'uso dell'utensile elettrico in un ambiente umido, usare un interruttore di sicurezza per correnti di guasto con una corrente di accensione di 30 mA o meno.** L'impiego di un interruttore di sicurezza per correnti di guasto riduce il rischio di scosse elettriche.

3) SICUREZZA DELLE PERSONE

- **Prestare attenzione ai propri movimenti e lavorare con l'utensile**

elettrico usando raziocinio. Non usare un utensile elettrico, quando si è stanchi o si è sotto effetto di droghe, alcol o farmaci. Un attimo di disattenzione durante l'uso dell'utensile elettrico può causare lesioni gravi.

- **Indossare un'attrezzatura di sicurezza personale e sempre occhiali protettivi.** Indossando un'attrezzatura di sicurezza personale, come maschera antipolvere, scarpe di sicurezza antiscivolo, casco o protezione dell'udito a seconda dell'impiego dell'utensile elettrico si riduce il pericolo di lesioni.
- **Evitare la messa in esercizio incustodita. Assicurarsi che l'utensile elettrico sia spento, prima di allacciarlo all'alimentazione elettrica e/o all'accumulatore, di sollevarlo o trasportarlo.** Se durante il trasporto dell'utensile elettrico si tiene il dito sull'interruttore oppure si allaccia l'apparecchio all'alimentazione elettrica in condizioni accese, possono verificarsi infortuni.
- **Rimuovere gli strumenti di regolazione o i cacciaviti, prima di accendere l'utensile elettrico.** Un utensile o un cacciavite che si trova in un componente rotante dell'apparecchio, può provocare lesioni.
- **Evitare una postura anormale. Garantire una posizione stabile e mantenere l'equilibrio in ogni momento.** In questo modo l'utensile elettrico può essere controllato meglio in situazioni impreviste.
- **Indossare abbigliamento adeguato. Non indossare abiti larghi o gioielli. Tenere i capelli, l'abbigliamento e i guanti lontani dalle parti in movimento.** Capi di abbigliamento larghi, gioielli o capelli lunghi possono essere catturati dalle parti in movimento.

- **Se è possibile montare dispositivi di aspirazione e raccolta polveri, assicurarsi che questi siano allacciati in modo corretto e vengano utilizzati nel modo giusto.** L'uso di un aspiratore può ridurre i rischi causati dalla polvere.

4) USO E TRATTAMENTO DELL'UTENSILE ELETTRICO

- **Non sovraccaricare l'apparecchio. Usare l'utensile elettrico destinato al tipo di lavoro da svolgere.** Con l'utensile elettrico adatto si lavora in modo migliore e più sicuro nel campo di potenza specificato.
- **Non usare utensili elettrici con l'interruttore difettoso.** Un utensile elettrico che non può essere acceso o spento è pericoloso e deve essere riparato.
- **Staccare la spina dalla presa e/o rimuovere l'accumulatore, prima di eseguire le regolazioni dell'apparecchio, di sostituire gli accessori o di deporre l'apparecchio.** Questa misura previene l'avviamento involontario dell'utensile elettrico.
- **Conservare gli utensili elettrici non usati fuori dalla portata di bambini. Non lasciare usare l'apparecchio a persone che non hanno familiarizzato con lo stesso o che non hanno letto le istruzioni.** Utensili elettrici sono pericolosi se usati da persone inesperte.
- **Trattare gli utensili elettrici con cura. Controllare se le parti in movimento funzionano perfettamente e non si inceppano, se sono presenti parti spezzate o danneggiate che possono compromettere il funzionamento dell'utensile elettrico.** Fare

riparare le parti danneggiate prima dell'impiego dell'apparecchio. Le cause di molti infortuni risiedono in una scarsa manutenzione degli utensili elettrici.

- **Tenere gli utensili da taglio appuntiti e puliti.** Utensili da taglio curati con bordi taglienti appuntiti si inceppano meno facilmente e sono più facili da maneggiare.
- **Usare l'utensile elettrico, gli accessori e i ricambi ecc. conformemente alle istruzioni. A tale proposito tenere in considerazione le condizioni di lavoro e l'attività da svolgere.** L'uso di utensili elettrici per scopi diversi da quelli previsti può generare situazioni pericolose.

5) TRATTAMENTO E USO ACCURATO DI APPARECCHI A BATTERIA

- **Ricaricare le batterie solo con caricabatteria consigliati dal produttore.** Un caricabatteria adatto per un determinato tipo di batterie è a rischio di incendio se viene usato con altri tipi di batteria.
- **Usare solo batterie previste per gli elettrodomestici.** L'uso di altre batterie può causare lesioni e pericolo di incendio.
- **Tenere la batteria non usata lontana da graffe, monete, chiavi, chiodi, viti o altri oggetti di minuteria metallici che possono causare un cavallottamento dei contatti.** Un corto circuito tra i contatti della batteria può causare ustioni o incendi.
- **In caso di un'applicazione non corretta possono verificarsi fuoriuscite di liquidi dalla batteria. Evitare il contatto. In caso di contatto involontario, sciacquare con acqua. Se**

il liquido viene a contatto con gli occhi, consultare anche un medico. Fuoriuscite di liquido della batteria può causare irritazioni della pelle o ustioni.

6) ASSISTENZA TECNICA

- **Fare riparare l'utensile elettrico da personale specializzato qualificato e solo con ricambi originali.** In questo modo si garantisce il mantenimento della sicurezza dell'utensile elettrico.

Avvertenze di sicurezza speciali per l'apparecchio

1) AVVERTENZE DI SICUREZZA SPECIALI PER L'USO DELLA SEGA A GATTOCCIO

- **Durante l'esecuzione di lavori in cui l'utensile a inserto può entrare a contatto con cavi elettrici nascosti, afferrare l'utensile elettrico dalle superfici isolate previste per l'impugnatura.** Per effetto del contatto con un cavo conduttore di tensione, i componenti metallici dell'apparecchio possono trovarsi sotto tensione e rilasciare una scossa elettrica.
- **Tenere le mani lontane dalla zona di lavoro. Non posizionare le mani sotto il pezzo da lavorare.** Al contatto con la lama sussiste il pericolo di lesioni.
- **Controllare che il materiale da lavorare non presenti corpi estranei come chiodi, viti ecc. e rimuoverli.**
- **Portare l'utensile elettrico verso il pezzo da lavorare solo dopo aver acceso l'utensile stesso.** Se l'utensile a inserto si inceppa nel pezzo da lavorare, sussiste il rischio di contraccolpi.
- **Assicurarsi che durante il lavoro la piastra di base o la staffa di sostegno per rami aderisca sempre al pezzo da lavorare.** La lama può incepparsi e causare la perdita di controllo sull'utensile elettrico.
- **Al termine del lavoro, spegnere l'utensile elettrico e rimuovere la lama dal taglio solo quando questa si è fermata.** Così si evitano contraccolpi ed è possibile deporre l'utensile elettrico in modo sicuro.
- **Utilizzare solo lame non danneggiate e in perfetto stato.** Le lame piegate o non affilate possono rompersi, influire negativamente sul taglio o causare un contraccolpo.
- **Non frenare la lama dopo lo spegnimento dell'apparecchio esercitando una contropressione laterale.** La lama potrebbe danneggiarsi, rompersi o causare un contraccolpo.
- **Bloccare il materiale accuratamente. Non sorreggere il pezzo da lavorare con la mano o con il piede. Non toccare altri oggetti o il terreno con la sega in funzione.** Pericolo di contraccolpo.
- **Utilizzare appositi rilevatori per individuare le linee di alimentazione nascoste o rivolgersi alla società di fornitura locale.** Il contatto con le linee elettriche può provocare scosse elettriche e incendi, il contatto con una condotta del gas può causare esplosioni. Il danneggiamento delle tubature dell'acqua può portare a danni materiali e a scosse elettriche.
- **Durante il suo utilizzo, tenere saldamente l'utensile elettrico con entrambe le mani e assicurarsi del suo posizionamento sicuro.** Con due mani è possibile manovrare l'utensile elettrico in modo più sicuro.

- **Fissare il pezzo da lavorare.** I pezzi da lavorare tenuti fermi da dispositivi di serraggio o da una morsa anziché dalle mani risultano posizionati in modo più sicuro.
- **Prima di appoggiare l'utensile elettrico, attendere che si sia arrestato.** L'utensile a inserto può incepparsi e causare la perdita di controllo sull'utensile elettrico.
- **Spegnere immediatamente l'apparecchio se la lama si inceppa. Allargare il taglio e rimuovere la lama con cautela.** Può causare la perdita di controllo sull'utensile elettrico.
- **Non segare materiali (ad es. colori e vernici al piombo o materiali contenenti amianto) le cui polveri possono arrecare danni alla salute.**

2) INFORMAZIONI DI SICUREZZA SPECIFICHE PER L'APPARECCHIO SENZA FILO

- **Assicurarsi che l'apparecchio sia spento prima di inserire la batteria.** L'inserimento di una batteria in un elettrodomestico acceso può causare infortuni.
- **Caricare le batterie solo in ambienti interni, il caricabatteria non adatto per l'uso esterno.** Pericolo di shock elettrico!
- **Per ridurre il rischio di scosse elettriche, staccare la spina del caricabatteria dalla presa, prima di pulirlo.**
- **Non esporre l'apparecchio a forti irradiazioni solari per periodi prolungati e non posizionarli su corpi riscaldanti.** Il calore danneggia la batteria e genera pericolo di esplosioni.
- **Lasciare raffreddare una batteria surriscaldata prima di ricaricarla.**
- **Non aprire la batteria e prevenire**

eventuali danneggiamenti meccanici della batteria. Pericolo di corto circuito e di fuoriuscita di vapori che irritano le vie respiratorie. Assicurare sufficiente aerazione e in caso di disturbi consultare anche un medico. In caso di contatto con gli occhi, sciacquare le parti interessate con acqua o un neutralizzatore e consultare un medico.

- **Non usare batterie non ricaricabili.** L'apparecchio potrebbe venire danneggiato.

3) RISCHI RESIDUI

Anche se questo utensile elettrico viene usato conformemente alle disposizioni, rimangono sempre rischi residui. I seguenti pericoli possono verificarsi in relazione alla tipologia costruttiva e al tipo di esecuzione di questo elettrodomestico:

- a) Danni ai polmoni, in caso di mancato utilizzo di un apposito dispositivo di protezione delle vie respiratorie.
- b) Lesioni da taglio
- c) Danni all'udito, qualora non venga indossata un'adeguata protezione dell'udito.
- d) Danni alla salute risultanti dalle oscillazioni mano-braccio, quando l'apparecchio viene usato per un periodo prolungato o non viene condotto o mantenuto conformemente alle disposizioni.



Avvertenza! Questo utensile elettrico genera un campo magnetico durante il funzionamento. In determinate condizioni questo campo può compromettere gli impianti medici attivi o passivi. Per ridurre il pericolo di lesioni gravi o leta-

li, consigliamo alle persone con impianti medici di consultare il medico e il produttore dell'impianto medico prima di azionare la macchina.

Utilizzo corretto del caricabatterie

- Questo apparecchio può essere usato da bambini a partire da 8 anni come anche da persone con capacità fisiche, sensoriali o mentali ridotte o senza esperienze e conoscenze, se sono sorvegliati o istruiti sull'uso sicuro dell'apparecchio e comprendono i pericoli che ne scaturiscono. I bambini non devono giocare con l'apparecchio. La pulizia e la manutenzione da parte dell'utilizzatore non devono essere eseguite da bambini senza sorveglianza.
- **Per ricaricare la batteria usare esclusivamente il caricabatteria fornito.** Pericolo di incendio e di esplosione.
- **Controllare prima di ogni uso il caribatteria, il cavo e la spina e fare effettuare eventuali riparazioni solo da personale specializzato qualificato e solo con ricambi originali. Non usare un caricabatterie difettoso e non aprirlo autonomamente.** In questo modo si garantisce il mantenimento della sicurezza dell'apparecchio.
- **Prestare attenzione che la tensione di rete corrisponda ai dati della targhetta sul caricabatteria.** Pericolo di scosse elettriche.
- **Staccare il caricabatteria dalla rete, prima di chiudere o aprire i collegamenti con la batteria/l'elettrodomestico/l'apparecchio.** Così si assicura che l'accumulatore e il caricabatteria non vengano danneggiati.
- **Tenere il caricabatteria pulito e lontano dall'umidità e dalla pioggia. Non usare mai il caricabatteria all'aperto.** A causa di infiltrazioni di sporcizia e di acqua aumenta il rischio di scosse elettriche.
- **Il caricabatteria deve essere azionato solo con le batterie originali.** Ricaricare altre batterie può causare lesioni e pericoli di incendio.
- **Prevenire danneggiamenti meccanici del caricabatteria.** Possono portare a corto circuiti interni.
- **Il caricabatteria non deve essere azionato su una superficie infiammabile (p. es. carta, tessuti).** Pericolo di incendio a causa del surriscaldamento generato durante il caricamento.
- **Nel caso in cui la conduttura di collegamento di caricabatteria venga danneggiata, deve essere sostituita da parte del produttore o dal servizio di assistenza cliente dello stesso oppure da una persona qualificata, al fine di evitare pericoli.**
- **Non caricare batterie non ricaricabili con il caricabatterie.** L'apparecchio potrebbe venire danneggiato.
- **Rimuovere l'alimentatore del caricatore prima di lavo-**

rare con l'apparecchio. Non utilizzare cavi di prolunga. L'alimentatore del caricatore può essere utilizzato solo in ambienti chiusi. Infiltrazioni d'acqua aumentano il rischio di scossa elettrica.

Processo di ricarica



Ricaricare l'accumulatore solo in ambienti asciutti. Non accendere l'apparecchio durante il processo di ricarica. Pericolo di lesioni a causa di scosse elettriche.

- Caricare la batteria prima del primo uso.
- Caricare esclusivamente con il caricatore originale in dotazione.
- Un tempo d'esercizio notevolmente ridotto nonostante la ricarica indica che la batteria è consumata e che deve essere sostituita. Usare solo batterie di ricambio originali, reperibile tramite il servizio clienti.
- Osservare in ogni caso le indicazioni di sicurezza rispettivamente valide come anche le disposizioni e indicazioni relative alla tutela dell'ambiente.
- Difetti che risultano da un uso improprio, non rientrano nella garanzia.

Estrazione/inserimento della batteria

B

1. Per rimuovere la batteria (11) dall'apparecchio, premere il tasto di sblocco (10a) alla fine dell'impugnatura (9).
2. Aprire la copertura (10) e sfilare la batteria dal caricabatterie (11).

3. Per inserire la batteria (11) nell'apparecchio, spingerla al suo interno agendo lungo la barra di guida.
4. Richiudere la copertura (10).

Caricare la batteria



Caricare la batteria (**B** 11) quando è accesa ormai solo la spia a LED rossa dello stato di carica (**A** 5) (vedere "Verifica dello stato di carica della batteria").

C

1. Inserire la batteria (**B** 11) nell'apparecchio.
2. Collegare la spina del cavo di carica (14) con la presa di carica (12) sul lato inferiore dell'apparecchio.
3. Collegare l'alimentatore del caricabatterie (15) a una presa elettrica.

La visualizzazione di carica sulla spina del cavo di carica (14) si illumina:

rosso => Il dispositivo viene caricato

verde => Processo di carica terminato.

Il tempo di carica raccomandato è di circa 3 ore.

4. Dopo l'avvenuto processo di carica, staccare prima la spina del caricabatterie (15) dalla presa e rimuovere quindi la spina del cavo di carica (14) dalla presa di carica (12) dell'apparecchio.

Verificare lo stato di carica della batteria

L'indicazione dello stato di carica (A 5) segnala lo stato di carica della batteria (B 11).

1. Premere il tasto di prova (6).
2. Lo stato di carica della batteria (B 11) viene visualizzato:
rosso-giallo-verde
 => Batteria troppo carica
rosso-giallo
 => Batteria carica per circa la metà
rosso
 => La batteria deve essere caricata

Batterie consumate

- Una riduzione notevole della durata di funzionamento nonostante la ricarica indica che la batteria è consumata e deve essere sostituita. Usare solo un pacchetto batteria di ricambio originale, reperibile attraverso il centro di assistenza clienti.
- Osservare in ogni caso le indicazioni di sicurezza valide come anche le disposizioni e indicazioni relative alla tutela dell'ambiente (vedi "Smaltimento e tutela dell'ambiente").

Montaggio



Inserire la batteria solo quando l'apparecchio è completamente montato. In caso di accensione accidentale dell'apparecchio sussiste il pericolo di lesioni.



Maneggiando la lama, indossare sempre guanti protettivi per evitare di tagliarsi.

Montaggio/sostituzione della lama



Attenzione, pericolo di lesioni!

- Non utilizzare lame non affilate, piegate o che presentano altri tipi di danni.
- Inserire sempre la lama adatta.



Alla sezione "Pezzi di ricambio/accessori" è riportata una panoramica delle lame idonee.



Montaggio della lama

1. Ruotare il mandrino a cambio rapido (3) in direzione della freccia ➡ e inserire il corpo della lama (1) fino all'arresto nella fessura dell'alloggiamento della lama (16). I denti della lama devono essere rivolti verso il basso.
2. Per il bloccaggio, portare nuovamente l'anello portautensile (3) nella posizione originaria.
3. Tirando la lama, verificarne il corretto posizionamento.

Rimozione della lama

4. Ruotare l'anello portautensile (3) in direzione della freccia ➡ ed estrarre la lama dall'apposito alloggiamento (16).

Inserimento/rimozione staffa di sostegno rami



Inserire la staffa di sostegno per rami

1. Spingere la staffa di sostegno per lami (13) sulla piastra di base (2). Le mole di ottone (13b) sulla staffa di sostegno per rami (13) entrano negli intagli (2a) sulla piastra di base (2).
2. Chiudere la leva a incastro

(13a) della staffa di sostegno per rami (13) verso il basso. Questa scatta in posizione.

Rimozione della staffa di sostegno rami

3. Aprire la leva a incastro (13a) verso l'alto e tirare la staffa di sostegno del ramo dalla piastra di base.

Azionamento

Accensione e spegnimento

A

Accensione:

1. Accertarsi che la batteria (11) sia inserita (vedere „Rimozione/ inserimento batteria“).
2. Premere il blocco accensione (7) e l'interruttore di accensione/ spegnimento (8).
3. L'interruttore di accensione/ spegnimento (8) consente di regolare il numero di corse in maniera continua.

Pressione lieve: numero di corse basso.

Pressione maggiore: numero di corse più alto.

L'interruttore di accensione/ spegnimento non può essere bloccato.

Spegnimento:

4. Rilasciare l'interruttore di accensione/spegnimento (8).

Avvertenze generali



Indossare i guanti per maneggiare la lama. In questo modo si evitano ferite da taglio.



Attenzione! Pericolo di danni materiali e a persone!

- Non utilizzare lame non affilate, piegate o che presentano altri tipi di danni.
- Prima di utilizzare l'apparecchio, verificare che il pezzo da lavorare sia privo di corpi estranei piegati, quali chiodi o viti. Se necessario, rimuoverli.
- Inserire sempre la lama adatta.
- Fissare il pezzo da lavorare sul banco di lavoro con l'ausilio di dispositivi di serraggio.
- Esercitare solo la pressione necessaria al momento per effettuare il lavoro. In caso di pressione eccessiva, la lama può piegarsi e rompersi.
- Spegnere immediatamente l'apparecchio se la lama si inceppa. Allargare il taglio e rimuovere la lama con cautela.
- Prima di iniziare a lavorare, posizionarsi sempre lateralmente rispetto alla sega.
- Assicurarsi sempre di una buona aerazione del luogo di lavoro.
- Evitare di sollecitare eccessivamente l'apparecchio durante il lavoro.

F

Utilizzo della sega senza staffa di sostegno rami

In caso di diametri di ramo grandi e legno, tagliare senza staffa di sostegno rami.

1. Accendere l'apparecchio. Prima di accenderlo, assicurarsi che l'apparecchio non sia a contatto con il pezzo da lavorare.
2. Posizionare la piastra di base (2) sul pezzo da lavorare.
3. Segare con un avanzamento uniforme. È possibile segare in posizione orizzontale, trasversale o verticale.
4. Al termine del lavoro rimuovere la lama dal taglio (1) e solo successivamente spegnere l'apparecchio.

G Tagliare con staffa di sostegno rami

In caso di diametro di rami più piccoli, tagliare con la staffa di sostegno rami.

1. Accendere l'apparecchio. Prima di accenderlo, assicurarsi che l'apparecchio non sia a contatto con il pezzo da lavorare.
2. Posizionare la staffa di sostegno per rami (13) sul pezzo da lavorare.
3. Muovere la lama con leggera pressione verso il basso.

Pulizia/Manutenzione



Prima di qualsiasi lavoro e del trasporto rimuovere la batteria dall'apparecchio. In caso di accensione accidentale dell'apparecchio sussiste il pericolo di lesioni.



Fare eseguire i lavori non descritti nelle presenti istruzioni d'uso dal nostro centro di assistenza. Usare solo componenti originali.



Maneggiando la lama, indossare sempre guanti protettivi per evitare di tagliarsi.

Svolgere i seguenti lavori di manutenzione e pulizia ad intervalli regolari. Così ci si assicura un utilizzo prolungato ed affidabile:

Pulizia



Non spruzzare l'apparecchio con acqua e non pulirlo sotto acqua corrente. Esiste il pericolo di scosse elettriche e il rischio di danneggiare l'apparecchio.

- Tenere le feritoie di ventilazione (**A** 4), l'alloggiamento del motore e le impugnature dell'apparecchio pulite. A tale scopo usare un panno umido o una spazzola. Non usare detergenti o solventi. Possono causare danni irreparabili all'apparecchio.
- Pulire l'alloggiamento della lama (**D** 16) con un pennello o con aria compressa. A tal fine rimuovere la lama dall'apparecchio.

Lavori di manutenzione generici

- Controllare l'apparecchio prima di ogni uso per verificare la presenza di difetti evidenti come parti allentate, consumate o danneggiate.
- Controllare le coperture e i dispositivi di sicurezza per verificare la presenza di eventuali danneggiamenti e la corretta sede. Eventualmente, sostituirli.
- Sostituire la lama qualora non sia affilata, sia piegata o presenti altri tipi di danni.

Conservazione

- Conservare l'apparecchio in un luogo asciutto e privo di polvere, lontano dalla portata dei bambini.
- Rimuovere la batteria dall'apparecchio prima di un periodo di immagazzinamento prolungato (p. es. durante il periodo invernale).
- Immagazzinare la batteria solo in stato di carica parziale. Lo stato di carica durante un periodo di immagazzinamento prolungato deve corrispondere al 40-60% (due spie a LED dell'indicatore dello stato di carica (C5) accese).
- Controllare durante una fase di immagazzinamento prolungato circa ogni 3 mesi lo stato di carica della batterie e ricaricarla all'occorrenza.
- Immagazzinare la batteria a una temperatura compresa tra 10°C e 25°C. evitare durante l'immagazzinamento condizioni di freddo o caldo estremo, in modo tale che la batteria non perda potenza.

Smaltimento/Tutela dell'ambiente

Estrarre la batteria dall'apparecchio e introdurre l'apparecchio, la batteria, gli accessori e l'imballaggio nei contenitori adibiti alla raccolta differenziata.



Le apparecchiature non si devono smaltire insieme ai rifiuti domestici.



Non gettare l'apparecchio con la batteria montata nel cassonetto dei rifiuti domestici, nel fuoco (pericolo di esplosione) o nell'acqua. Batterie danneggiate possono nuocere all'ambiente e alla vostra salute, se fuoriescono vapori o liquidi velenosi.

- Smaltire le batterie nello stato scarico. Raccomandiamo di coprire i poli con un nastro adesivo per garantire una protezione contro un corto circuito. Non aprire la batteria.
- Smaltire la batteria secondo le disposizioni locali. Introdurre le batterie nei contenitori adibiti alla raccolta di batterie consumate, dove vengono consegnate a un centro di riciclaggio. A tale proposito chiedere informazioni ai centri di raccolta rifiuti o al nostro centro di assistenza.
- Lo smaltimento degli apparecchi difettosi consegnati viene effettuato gratuitamente.
- Introdurre il materiale tagliato nel compostaggio e non gettarlo nel secchio della spazzatura.

Pezzi di ricambio/Accessori

È possibile ordinare pezzi di ricambio e accessori all'indirizzo
www.grizzly-service.eu

Se non si dispone di una connessione Internet, contattare telefonicamente il centro di assistenza (vedere "Grizzly Service-Center"). Tenere a portata di mano i numeri d'ordine riportati in basso.

Position Istruzioni per l'uso	Denominazione	Impiego	Numeri d'ordine
A 1	Set lama (3 pezzi) (HCS 150 mm/6 TPI*)	Per legno	13800229
A 11	Batteria, 2,0 Ah		80001136
A 15	Caricabatterie		80001306

Acquistabile separatamente:

Denominazione	Impiego	Numeri d'ordine
Set lama (4 pezzi)	per metallo, per la plastica	13800230

* HCS = High Carbon Steel, acciaio ad elevato contenuto di carbonio

TPI = Teeth per inch, numero di denti in 2,54 cm



Consigliamo di utilizzare la batteria solo con l'apposito caricabatterie.



In commercio sono disponibili altre lame con corpo universale per ogni uso.

Ricerca di errori

Problema	Possibile causa	Eliminazione dell'errore
L'apparecchio non parte	Batteria (A 11) scarica	Caricare la batteria (vedi „Ricarica“)
	Batterie (A 11) non inserita	Inserire la batteria (vedi „Ricarica“)
	Blocco accensione (A 7) non azionato correttamente	Accendere (vedi "Azionamento")
	Interruttore di accensione/spengimento (A 8) difettoso	Riparazione da parte del centro di assistenza tecnica
L'apparecchiatura funziona con interruzioni	Contatto interno difettoso	Riparazione presso il servizio di assistenza
	Interruttore di accensione/spengimento (A 8) difettoso	
Potenza di taglio limitata	Lama (A 1) non adatta al pezzo da lavorare	Inserire una lama adatta
	Lama (A 1) non affilata	Inserire una lama nuova
	Velocità di taglio errata	Adeguare la velocità di taglio
	Potenza ridotta della batteria	Ricaricare la batteria (A 11) (vedi "Processo di ricarica")
In breve tempo la lama non è più affilata	Lama (A 1) non adatta al pezzo da lavorare	Inserire una lama adatta (vedi "Montaggio")
	Pressione esercitata eccessiva	Ridurre la pressione
	Velocità di taglio eccessiva	Ridurre la velocità di taglio

Garanzia

- Per questo apparecchio forniamo 24 mesi di garanzia. In caso di un impiego per uso commerciale decade la garanzia.
- I danni riconducibili ad usura, sovraccarico o utilizzo improprio non sono coperti da garanzia. Alcune parti sono soggette a normale usura e non sono coperte da garanzia. Si tratta in particolare di: lama, interruttori o batteria.
- Requisito essenziale per le prestazioni in garanzia è inoltre che le indicazioni riportate alla voce Pulizia e Manutenzione siano state rispettate.
- I danni che siano risultati da difetti del materiale o errori di costruzione verranno eliminati senza alcun costo, tramite sostituzione del prodotto o la riparazione dello stesso.
- Per usufruire della garanzia è necessario che l'apparecchio sia spedito - smontato - al rivenditore unitamente alla prova d'acquisto e al tagliando di garanzia.

Servizio di riparazione

- Le riparazioni che non siano coperte da garanzia potranno essere eseguite a pagamento dal nostro Centro di Assistenza tecnico. Il nostro Centro di Assistenza tecnico vi farà volentieri un preventivo. Potremo accettare solo quelle apparecchiature che siano state adeguatamente imballate e sufficientemente affrancate.
- **Attenzione:** Si prega di consegnare l'apparecchiatura, in caso di reclamo o di riparazione, pulita e con l'indicazione del difetto, all'indirizzo del nostro Servizio di Assistenza tecnica.
Le apparecchiature inviate non affrancate - come merce voluminosa, per espresso o con altra spedizione speciale - non potranno essere accettate.
- Lo smaltimento degli apparecchio difettosi consegnati viene effettuato gratuitamente.

Sommaire

Domaine d'utilisation	39
Description générale	39
Volume de la livraison	39
Vue synoptique	40
Description du fonctionnement	40
Caractéristiques techniques	40
Instructions de sécurité	41
Symboles et pictogrammes.....	41
Consignes de sécurité générales pour outils électriques	42
Consignes de sécurité spéciales pour l'appareil	45
Maniement correct du chargeur d'accu	47
Opération de chargement	48
Retirer/installer la batterie	48
Recharger la batterie	48
Contrôlez l'état de charge de la batterie	49
Accus usagés.....	49
Montage.....	49
Monter/changer la lame de scie	49
Mettre en place/ retirer le serre-branches.....	50
Service.....	50
Mise en marche et arrêt.....	50
Consignes générales de travail.....	50
Scier sans serre-branches.....	51
Scier avec le serre-branches	51
Nettoyage/Entretien.....	51
Nettoyage.....	51
Travaux généraux de maintenance..	52
Rangement.....	52
Élimination/Protection de l'environnement.....	52
Pièces de rechange/Accessoires.....	53
Garantie	54
Service de réparation	54
Dépannage	55
Traduction de la déclaration de conformité CE originale.....	138
Grizzly Service-Center	143



Avant la première mise en service, veuillez lire attentivement ces instructions d'utilisation. Conservez soigneusement ces instructions et transmettez-les à tous les utilisateurs suivants afin que les informations se trouvent constamment à disposition.

Domaine d'utilisation

L'appareil est adapté pour des travaux de sciage légers et moyens dans le bois. Avec un serre-branches intégré, l'appareil convient au sciage de branches.

Cet appareil n'est pas adapté à une utilisation commerciale.

Toute autre utilisation qui n'est pas autorisée expressément dans ce mode d'emploi peut conduire à un endommagement de l'appareil et présenter un réel danger pour l'utilisateur.

L'opérateur ou l'utilisateur est responsable des accidents ou dommages survenant à d'autres personnes ou à leurs biens.

Le constructeur décline toute responsabilité en cas de dommages qui seraient occasionnés par une utilisation non conforme ou une manipulation inappropriée de l'appareil.

Description générale



Vous trouverez les illustrations de l'appareil sur la page 2.

Volume de la livraison

Déballer l'appareil et vérifiez que la livraison est complète. Evacuez le matériel d'emballage comme il se doit.

- Scie à élaguer sur batterie
- Serre-branches
- 3 lames de scie
- Accumulateur
- Chargeur
- Notice d'utilisation

Vue synoptique

- A**
- 1 Lame de scie
 - 2 Plaque d'appui avec encoche (2a)
 - 3 Mandrin à serrage rapide
 - 4 Ouïes de ventilation
 - 5 Affichage de la charge de la batterie
 - 6 Bouton de test
 - 7 Verrouillage d'enclenchement
 - 8 Interrupteur marche/arrêt
 - 9 Poignée
 - 10 Couvercle batterie avec touche de blocage batterie (10a)
 - 11 Batterie
 - 12 Borne de charge
 - 13 Serre-branches avec levier de verrouillage (13a) et meule en laiton (13b)
 - 14 Prise du câble de recharge
 - 15 Chargeur

Description du fonctionnement

La scie à élaguer sans fil est une scie sauteuse pendulaire à guidage manuel, dotée d'une lame de scie à mouvement de va-et-vient. Pour savoir quelles fonctions remplissent les organes, veuillez vous reporter aux descriptions suivantes. Vous trouverez le fonctionnement des pièces de service dans les descriptions suivantes.

Caractéristiques techniques

Appareil

Tension de moteur U 10,8 V ==
 Vitesse de rotation à vide n_0 .. 0-2700 min⁻¹
 Type de protection IPX0
 Course env. 20 mm
 Profondeur de coupe maxi. 80 mm
 Poids (y compris accessoires) ... env. 1,4 kg
 Niveau de pression acoustique
 (L_{pA}) 81 dB (A); K_{pA} = 3 dB
 Niveau de puissance acoustique (L_{WA})
 mesuré 92,3 dB(A); K_{WA} = 3 dB
 Vibration (a_h) 20,2 m/s²; K = 1,5 m/s²

Accu (Li-Ion)..... SDGJ-BP-10.8Li

Nombre de cellules de batterie 3
 Tension nominale 10,8 V ==
 Capacité 2,0 Ah
 Temps de charge 3-5 h

Chargeur..... CZDK1400450G

Tension d'entrée 100-240 V~, 50-60 Hz
 Tension de sortie 14 V == 450 mA
 Classe de protection II
 Type de protection IPX0

Les valeurs de bruit et de vibrations ont été définies conformément aux normes et prescriptions stipulées dans la déclaration de conformité. Des modifications techniques et optiques en vue d'un perfectionnement sont possibles sans notification préalable. C'est pourquoi toutes les dimensions, informations, remarques et déclarations mentionnées dans ce manuel sont sans engagement de notre part. Par conséquent, des prétentions à des revendications juridiques qui se basent sur le manuel d'instructions d'emploi seront sans effet.

La valeur d'émission d'oscillation donnée a été mesurée d'après une procédure d'essai aux normes et peut être utilisée pour comparer un outil électrique avec un autre outil. L'indication du fait que la valeur totale de vibrations déclarée peut également être utilisée pour une évaluation préliminaire de l'exposition.



Avvertissement : La valeur d'émission d'oscillation peut, pendant l'utilisation réelle de l'outil électrique, différer de la valeur d'indication, selon la manière dont l'outil électrique est utilisé.

Essayez de maintenir aussi faible que possible la contrainte que constituent les vibrations. Mesures à titre d'exemple pour réduire la contrainte que constituent les vibrations : porter des gants lors de l'utilisation de l'outil et limiter le temps de travail. Il faut à ce titre tenir compte de toutes les parties du cycle d'exploitation (par exemple les temps au cours desquels l'outil électroportatif est éteint, et ceux au cours desquels il est certes allumé mais fonctionne hors charge).

Instructions de sécurité

Cette section traite des principales normes de sécurité lors du travail avec l'appareil.

Symboles et pictogrammes

Symboles apposés sur l'appareil



Attention ! Lisez attentivement les instructions d'emploi.



Attention ! L'instrument de coupe continue à fonctionner.



N'utilisez pas l'appareil par temps de pluie.



Risques de blessure dus à la projection de pièces.
Tenir les personnes environnantes à l'écart de l'appareil.



Les outils électriques n'ont pas leur place dans les ordures ménagères.

Symboles sur la lame de scie :



convient au sciage du bois

Symboles sur l'accumulateur



Ne jetez pas l'accumulateur dans les ordures ménagères, le feu ou l'eau.



Ne laissez pas l'accumulateur exposé pendant une longue durée aux rayons du soleil et ne posez pas celui-ci sur un radiateur (max. 45°C).



Déposez les accumulateurs dans une déchèterie récupérant les anciennes batteries et où ceux-ci seront livrés à un centre de recyclage écologique.

Symboles sur le chargeur



Attention !



Lisez la notice d'utilisation avant tout chargement.





Transformateur de sécurité



Le chargeur n'est apte qu'à une utilisation en intérieurs.

 Polarité

 Classe de protection II
(Double isolation)

 Les appareils électriques n'ont pas leur place dans les ordures ménagères.

Symboles utilisés dans le mode d'emploi

 **Symbole de danger et indications relatives à la prévention de dommages corporels ou matériels.**

 **Pictogramme de danger avec informations de prévention des dommages aux personnes par décharge électrique.**

 Symbole d'interdiction et indications relatives à la prévention de dommages.

 Portez toujours des gants de protection en manipulant la lame de scie afin d'éviter toutes coupures.

 Symboles de remarque et informations permettant une meilleure utilisation de l'appareil.

Consignes de sécurité générales pour outils électriques

 **AVERTISSEMENT ! Lisez toutes les consignes de sécurité et les instructions.** Des omissions lors de l'observation des consignes de sécurité et des instructions peuvent causer une décharge électrique, un incendie et / ou de graves blessures.

Conservez toutes les consignes de sécurité et les instructions pour les consulter ultérieurement. Le terme «outil» dans les avertissements fait référence à votre outil électrique alimenté par le secteur (avec cordon d'alimentation) ou votre outil fonctionnant sur batterie (sans cordon d'alimentation).

1) SÉCURITÉ SUR LE LIEU DE TRAVAIL

- **Conservez votre zone de travail propre et bien éclairée.** Les zones de travail en désordre et non éclairées peuvent être à l'origine d'accidents.
- **Avec l'outil électrique, ne travaillez pas dans un environnement soumis à un risque d'explosion et dans lequel se trouvent des poussières, des gaz et des liquides inflammables.** Les outils électriques produisent des étincelles qui peuvent enflammer la poussière ou les vapeurs.
- **Pendant l'utilisation de l'outil électrique, tenez à distance les enfants et les autres personnes.** En cas de distractions, vous pouvez perdre le contrôle de l'appareil.

2) SÉCURITÉ ÉLECTRIQUE

- **La fiche de raccordement de l'outil électrique doit convenir à la prise de courant. La fiche ne doit pas être modifiée de quelle manière que ce soit. N'utilisez aucune prise d'adaptateur conjointement avec des outils électriques ayant une mise à la terre de protection.** Les fiches inchangées et les prises de courant appropriées diminuent le risque de décharge électrique.

- **Évitez le contact du corps avec les surfaces mises à la terre, telles que les tubes, les chauffages, les fours et les réfrigérateurs.** Il existe un risque accru de décharge électrique, si votre corps est mis à la terre.
 - **Tenez les outils électriques à distance de la pluie ou de l'humidité.** La pénétration de l'eau dans un outil électrique augmente le risque d'une décharge électrique.
 - **Ne pas maltraiter le cordon. Ne jamais utiliser le cordon pour porter, tirer ou débrancher l'outil. Maintenir le cordon à l'écart de la chaleur, du lubrifiant, des arêtes ou des parties en mouvement.** Des cordons endommagés ou emmêlés augmentent le risque de choc électrique.
 - **Si vous travaillez avec un outil électrique en plein air, utilisez uniquement un câble de prolongation qui soit adapté pour l'extérieur.** L'emploi d'un câble de prolongation approprié pour le domaine extérieur diminue le risque d'une décharge électrique.
 - **Si l'utilisation de l'outil électrique ne peut pas être évitée dans un environnement humide, utilisez un commutateur de protection de courant de défaut avec un courant de déclenchement de 30 milliampères ou moins.** L'utilisation d'un commutateur de protection de courant de défaut réduit le risque d'une décharge électrique.
- vous trouvez sous l'influence de drogues, d'alcool ou de médicaments.** Un moment d'inattention durant l'utilisation de l'outil électrique peut être la cause de graves blessures.
- **Portez toujours un équipement de protection individuel et des lunettes protectrices.** Le port d'un équipement de protection individuel, comme un masque anti-poussières, des chaussures de sécurité anti-dérapantes, un casque de protection ou des protections auriculaires, en fonction du type et de l'utilisation de l'outil électrique, diminue le risque des blessures.
 - **Évitez une mise en service non prévue. Assurez-vous que l'outil électrique est éteint avant que vous ne le connectiez à l'alimentation en courant et / ou à l'accumulateur, le portiez ou le déplaciez.** Si en portant l'appareil électrique, votre doigt appuie sur le commutateur ou que l'appareil se mette en marche lorsque vous le connectez, cela peut entraîner un accident.
 - **Retirez les outils de réglage ou la clé à écrous avant de mettre l'outil électrique sous tension.** Un outil ou une clé qui se trouve dans une partie mobile de l'appareil peut être à l'origine de blessures.
 - **Ne pas se précipiter. Assurez-vous d'avoir une position stable et d'être tout le temps en équilibre.** Vous pourrez ainsi mieux contrôler mieux l'outil électrique dans des situations inattendues.
 - **Portez des vêtements appropriés convenables. Ne portez aucun habit large ou parure. Maintenez vos cheveux, habits et gants loin des parties mobiles.** Les habits légers, les parures ou les longs cheveux peuvent être saisis par les parties mobiles.

3) SÉCURITÉ DES PERSONNES

- **Soyez attentif, faites attention à ce que vous faites et utilisez raisonnablement l'outil électrique pendant votre travail. N'utilisez aucun outil électrique si vous êtes fatigué ou**

- **Si des dispositifs d'aspiration et de collecte supplémentaires peuvent être montés, assurez-vous que ceux-ci sont connectés et utilisés correctement.** L'utilisation d'un dispositif d'aspiration peut diminuer les risques engendrés par la poussière.

4) UTILISATION ET ENTRETIEN DE L'OUTIL

- **Ne forcez pas l'appareil. Utilisez pour votre travail l'outil électrique le mieux adapté.** Avec un outil électrique approprié, vous travaillez mieux et avec davantage de sécurité dans le secteur de travail donné.
- **N'utilisez aucun outil électrique dont le commutateur est défectueux.** Un outil électrique qui ne peut plus être allumé ou éteint est dangereux et doit être réparé.
- **Retirez la fiche de la prise de courant et / ou retirez l'accumulateur avant d'entreprendre des réglages sur un appareil, échanger des accessoires ou mettre de côté l'appareil.** Cette mesure de précaution empêche un démarrage involontaire de l'outil électrique.
- **Conservez les outils électriques inutilisés hors de la portée des enfants. Ne laissez pas des personnes qui ne connaissent pas l'appareil ou n'ont pas lu ces instructions utiliser l'appareil.** Les outils électriques sont dangereux s'ils sont utilisés par des personnes inexpérimentées.
- **Observer la maintenance de l'outil. Contrôlez si les parties mobiles fonctionnent correctement et ne se coincent pas ; vérifiez l'appareil pour voir si des pièces sont rompues ou sont endommagées, perturbant ainsi**

le fonctionnement de l'outil électrique. Faites réparer les pièces endommagées avant d'utiliser l'appareil.

Beaucoup d'accidents ont pour origine des outils électriques mal entretenus.

- **Maintenez les outils coupants aiguisés et propres.** Les outils tranchants bien entretenus ayant des bords de coupe aiguisés se coincent moins et s'utilisent plus facilement.
- **Utilisez l'outil électrique, les accessoires, les outils, etc. conformément à ces instructions. Prenez également en compte les conditions de travail et l'activité à réaliser.** L'utilisation des outils électriques pour des buts autres que ceux prévus peut mener à des situations dangereuses.

5) UTILISATION DES OUTILS FONCTIONNANT SUR BATTERIES ET PRECAUTIONS D'EMPLOI

- **Charger les accumulateurs uniquement avec les chargeurs qui sont recommandés par le fabricant.** Il y a un risque d'incendie si un chargeur, approprié pour un type précis d'accumulateur, est utilisé avec d'autres accumulateurs.
- **N'utiliser que les accumulateurs prévus à cet effet avec les outils électriques.** L'utilisation d'un autre accumulateur peut entraîner des blessures ou déclencher un incendie.
- **Tenir l'accumulateur non utilisé à distance des trombones de bureau, des pièces de monnaie, des clés, des clous, des vis ou de tous autres petits objets en métal qui pourraient causer un découplage des contacts.** Un court-circuit entre les contacts d'accumulateur peut entraîner des combustions ou un début d'incendie.

- **En cas de mauvaise utilisation, le liquide peut sortir de l'accumulateur. Évitez tout contact avec celui-ci. En cas de contact accidentel, rincer avec de l'eau. Si le liquide pénètre dans les yeux, consulter un médecin.** Des fuites de liquide provenant de l'accumulateur peuvent entraîner des irritations de la peau ou des brûlures.

6) MAINTENANCE ET ENTRETIEN

- **Ne laissez réparer votre outil électrique que par des professionnels qualifiés et seulement avec des pièces de rechange d'origine.** Vous serez ainsi sûr de conserver la sécurité pour l'outil électrique correspondant.

Consignes de sécurité spéciales pour l'appareil

1) CONSIGNES DE SECURITE SPECIFIQUES POUR LES SCIES SABRES

- **Tenez l'outil électrique par ses surfaces de prise isolées pendant toute opération où l'outil utilisé peut toucher des câbles électriques cachés.** Le contact avec un fil sous tension peut également mettre les parties métalliques sous tension et provoquer un choc électrique.
- **Éloignez vos mains des parties de sciage. Ne mettez pas les mains sous la pièce à usiner.** En cas de contact avec la lame de scie, risque de blessure.
- **Vérifiez la présence de corps étrangers sur le matériau à travailler, ex. clous, vis, etc. et retirez-les.**
- **Utilisez l'outil électrique contre la pièce à usiner uniquement lorsqu'il est allumé.** Risque de rejet si l'outil utilisé se coince dans la pièce à usiner.
- **Veillez à ce que la plaque d'appui ou le serre-branches reposent toujours sur la pièce à usiner en sciant.** La lame de scie peut se coincer et entraîner la perte de contrôle de l'outil électrique.
- **Éteignez l'outil électrique à la fin du travail et retirez d'abord la lame de scie de la coupe lorsque celle-ci s'est arrêtée.** Vous éviterez ainsi un rejet et vous pourrez déposer l'outil électrique en toute sécurité.
- **Utilisez uniquement des lames de scie intactes et irréprochables.** Des lames de scie tordues ou non aiguisées peuvent casser, influencer négativement la coupe ou causer un rejet.
- **Ne ralentissez pas la lame de scie après l'arrêt en appuyant dessus latéralement.** La lame de scie peut être endommagée, casser ou provoquer un rejet.
- **Serrez bien fort le matériau. N'appuyez pas sur la pièce à usiner avec la main ou le pied. Ne touchez aucune objet ou le sol avec la lame de scie en marche.** Risque de rejet.
- **Utilisez des appareils de détection appropriés afin de détecter des conduites d'alimentation cachées ou demandez au fournisseur local. Le contact avec les fils électriques peut causer un choc électrique et un incendie ; le contact avec les conduites de gaz peut causer une explosion.** L'endommagement d'une conduite d'eau peut causer des dégâts et des chocs électriques.
- **Tenez fermement l'outil électrique des deux mains en travaillant et veillez à une position sûre.** L'outil électrique est guidé plus sûrement des deux mains.

- **Sécurisez la pièce à usiner.** Une pièce à usiner fixée avec des dispositifs de serrage ou un étau est maintenue plus sûrement qu'avec votre main.
- **Attendez que l'appareil électrique soit complètement arrêté avant de le ranger.** L'outil inséré peut se coincer et entraîner la perte de contrôle de l'outil électrique.
- **Éteignez immédiatement l'outil si la lame de scie se bloque. Écartez la coupe et retirez prudemment la lame de scie.** Il est possible de perdre le contrôle sur l'outil électrique. En cas de contact de ce produit avec les yeux, etc. rincez avec de l'eau ou un produit neutralisant et consultez un médecin.
- **Ne sciez pas de matériaux (par ex. peintures et laques contenant du plomb ou matériau contenant de l'amiante) dont les poussières peuvent être nocives pour la santé.**

2) CONSIGNES DE SÉCURITÉ SPÉCIALES POUR APPAREILS SUR ACCUS

- **S'assurer que l'appareil est éteint avant de brancher l'accumulateur.** Le branchement d'un accumulateur sur un appareil électrique en marche, peut entraîner des accidents.
- **Chargez vos batteries uniquement à l'intérieur d'un local car le chargeur n'a été conçu que pour ce type d'utilisation.**
- **Pour réduire le risque d'une décharge électrique, retirez la fiche du chargeur de la prise de courant avant de le nettoyer.**
- **Ne laissez pas l'accumulateur exposé pendant une longue durée aux rayons du soleil et ne posez pas celui-ci sur un radiateur.** La chaleur

nuit à l'accumulateur et il existe un risque d'explosion.

- **Laissez refroidir un accumulateur chaud avant de procéder au chargement.**
- **N'ouvrez pas l'accumulateur et évitez tout dommage mécanique à l'accumulateur. Il existe un risque de court-circuit ;** de plus il peut y avoir une émanation de vapeurs qui irritent les voies respiratoires. Ventilez le local et en cas de troubles, consultez un médecin.
- **N'utilisez aucune batterie non rechargeable.** Ceci pourrait endommager l'appareil.

3) AUTRES RISQUES

Même si vous utilisez cet outil électrique de manière conforme, il existe malgré tout d'autres risques. Les dangers suivants peuvent se produire en fonction de la méthode de construction et du modèle de cet outil électrique :

- Dégâts aux poumons, si aucune protection respiratoire appropriée n'est portée ;
- Coupures
- Domages affectant l'ouïe si aucune protection d'ouïe appropriée n'est portée.
- Ennuis de santé engendrés par les vibrations affectant les bras et les mains si l'appareil est utilisé pendant une longue période ou s'il n'est pas employé de manière conforme ou correctement entretenu.



Avertissement ! Pendant son fonctionnement cet outil électrique produit un champ électromagnétique qui, dans certaines circonstances, peut perturber des implants

médicaux actifs ou passifs. Pour diminuer le risque de blessures graves ou mortelles, nous recommandons aux personnes portant des implants médicaux de consulter leur médecin et le fabricant de l'implant médical avant d'utiliser cette machine.

Maniement correct du chargeur d'accu

- Cet appareil peut être utilisé par des enfants à partir de 8 ans et plus et par des personnes ayant des capacités physiques, sensorielles ou mentales réduites ou un manque d'expérience et de connaissances à condition qu'elles aient reçu une supervision ou des instructions concernant l'utilisation de l'appareil en toute sécurité et qu'elles comprennent les dangers encourus. Les enfants ne doivent pas jouer avec l'appareil. Le nettoyage et l'entretien par l'utilisateur ne doivent pas être effectués par des enfants sans surveillance.
- **Pour le chargement de l'accumulateur, utilisez exclusivement le chargeur fourni à la livraison.** Il existe un risque d'incendie et un danger d'explosion.
- **Avant chaque utilisation, contrôlez le chargeur, le câble et la prise ; ne laissez réparer votre appareil électrique que par du personnel professionnel qualifié et seulement avec des pièces de rechange d'origine. N'utilisez pas un chargeur défectueux et ne l'ouvrez pas vous-même.** Vous serez ainsi sûr que la sécurité d'emploi de l'appareil électrique est maintenue.
- **Faites attention à ce que la tension de réseau corresponde aux indications de la plaque signalétique sur le chargeur.** Il existe un risque de décharge électrique.
- **Séparez le chargeur du réseau avant de connecter / déconnecter l'accumulateur avec l'appareil électrique.** Voilà comment vous vous assurez que les accumulateurs et le chargeur ne sont pas endommagés.
- **Conservez le chargeur propre et à l'abri de l'humidité et de la pluie. N'utilisez jamais le chargeur en plein air.** La pollution et la pénétration d'eau augmentent le risque de décharge électrique.
- **Le chargeur ne peut être utilisé qu'avec l'accumulateur original adéquat.** Le chargement d'un autre accumulateur peut entraîner des blessures ou déclencher un incendie.
- **Évitez les dommages mécaniques sur le chargeur.** Ils peuvent entraîner des courts-circuits intérieurs.
- **Le chargeur ne doit pas être utilisé sur un support combustible (par exemple, du papier, des textiles).** Il existe un risque d'incendie en raison du réchauffement qui se produit lors du chargement.
- **Si le câble d'alimentation est endommagé, il doit être remplacé par le fabricant, son**

service après vente ou des personnes de qualification similaire afin d'éviter un danger.

- **Ne chargez pas de batterie non rechargeable dans le chargeur.** Ceci pourrait endommager l'appareil.
- **Retirez le bloc d'alimentation du chargeur avant de travailler avec l'appareil. Ne pas utiliser de rallonges. Le bloc d'alimentation ne doit être utilisé que dans des espaces fermés.** La pénétration d'eau augmente le risque d'une électrocution.

Opération de chargement



Ne chargez l'accumulateur que dans des locaux secs. La surface extérieure de l'accumulateur doit être propre et sèche avant que vous ne connectiez le chargeur. Il existe un danger de blessures

- Avant la première utilisation, chargez l'accumulateur.
- Ne procédez à la charge qu'avec le chargeur d'origine ci-joint.
- Un temps de fonctionnement nettement réduit malgré une charge complète indique que l'accumulateur est usé et doit être remplacé. Utilisez seulement un accumulateur de rechange d'origine que vous pouvez acheter auprès du service après-vente.
- Quel que soit le cas, respectez toujours les consignes de sécurité ainsi que les prescriptions et les instructions relatives à la protection de l'environnement.
- Les pannes qui sont dues à une manutention incorrecte ne sont pas prises en compte par la garantie.

Retirer/installer la batterie

- B**
1. Pour enlever la batterie (11) de l'appareil, appuyez sur le bouton de déblocage (10a) à l'extrémité de la poignée (9).
 2. Ouvrez le couvercle (10) et retirez la batterie (11).
 3. Procédez à l'insertion de la batterie (11) en glissant la batterie le long du guidage dans l'appareil.
 4. Refermez le couvercle (10).

Recharger la batterie



Rechargez la batterie (**B** 11) uniquement si la LED rouge de l'affichage de la charge de la batterie (**A** 5) est allumée (voir « Contrôler l'état de la charge de la batterie »).



1. Insérez la batterie (**B** 11) dans l'appareil.
2. Connectez la prise du câble de charge (14) à la borne de charge (12) sur le fond de l'appareil.
3. Branchez le bloc d'alimentation du chargeur (15) sur une prise électrique.
L'affichage de charge sur la prise du câble de recharge (14) s'allume :
rouge => l'appareil est chargé
vert => la procédure de charge est terminée.
Le temps de charge recommandé est d'env. 3 heures.
4. Lorsque la procédure de charge est terminée, débranchez d'abord la fiche du chargeur (15) de la prise de courant et retirez ensuite la prise du câble de recharge (14) de la borne de charge (12) de l'appareil.

Contrôlez l'état de charge de la batterie

L'affichage de la charge de la batterie (A 5) sur l'appareil indique l'état de charge de la batterie (B 11).

- C**
1. Appuyez sur le bouton de test (6).
 2. L'état de charge de la batterie (B 11) est affiché :
rouge-jaune-vert => batterie complètement chargée
rouge-jaune => batterie env. chargée à moitié
rouge => la batterie doit être chargée

Accus usagés

- Un temps de fonctionnement nettement réduit malgré la charge indiquée que l'accumulateur est usé et doit être remplacé. Utilisez seulement un pack d'accumulateur de remplacement d'origine que vous pouvez acheter auprès du service après-vente.
- Quel que soit le cas, faites attention aux consignes de sécurité ainsi qu'aux prescriptions et aux instructions concernant la protection de l'environnement en vigueur (voir «Élimination de l'appareil et protection de l'environnement»).

Montage



Insérez la batterie uniquement lorsque l'appareil est monté correctement. Risque de blessures en cas de démarrage involontaire de l'appareil.



Portez toujours des gants de protection en manipulant la lame de scie afin d'éviter toutes coupures.

Monter/changer la lame de scie



Attention risque de blessures !

- N'utilisez pas de lames de scie émoussées, tordues ou endommagées.
- Insérez toujours la lame de scie adaptée.



Vous trouverez un récapitulatif des lames de scie adaptées sous « Pièces de rechange/ Accessoires ».



Monter la lame de scie :

1. Tournez le mandrin à serrage rapide (3) dans le sens de la flèche → et insérez la tige de la lame de scie (1) dans la fente du porte-lame (16) jusqu'à la butée. Les dents de la lame de scie doivent être orientées vers le bas.
2. Pour verrouiller, ramenez la bague de serrage (3) à sa position de départ.
3. Contrôlez le bon serrage en tirant sur la lame de scie.

Retirer la lame de scie :

4. Tournez la bague de serrage (3) dans le sens de la flèche → et retirez la lame de scie du porte-lame (16).

**Mettre en place/
retirer le serre-branches****E Mettre en place
le serre-branches**

1. Poussez le serre-branches (13) au-dessus de la plaque d'appui (2). Les rondelles de laiton (13b) sur le serre-branches (13) passent dans les encoches (2a) sur la plaque d'appui (2).
2. Abaissez le levier de verrouillage (13a) du serre-branches (13). Il s'enclenche avec un déclic.
Retirer le serre-branches
3. Relevez le levier de verrouillage (13a) et retirez le serre-branches de la plaque d'appui.

Service**Mise en marche et arrêt****A Mise en service :**

1. Assurez-vous que la batterie (11) est insérée (voir « Retirer/insérer la batterie »).
2. Appuyez sur le verrouillage d'enclenchement (7) et sur l'interrupteur marche/arrêt (8).
3. Vous pouvez ajuster le nombre de courses en continu avec l'interrupteur marche/arrêt (8).
Légère pression : nombre de cycles peu élevé.
Forte pression : nombre de cycles plus élevé.

L'interrupteur marche/arrêt ne peut pas être bloqué.

Mise à l'arrêt :

4. Relâchez l'interrupteur marche/arrêt (8).

**Consignes générales de
travail**

Portez des gants en manipulant la lame de scie. Vous éviterez ainsi de vous couper.

**Attention, risque de dommages corporels et matériels !**

- N'utilisez pas de lames de scie émoussées, tordues ou endommagées.
- Vérifiez avant de scier si la pièce à usiner ne comporte pas de corps étrangers cachés tels que clous ou vis. Retirez-les.
- Insérez toujours la lame de scie adaptée.
- Sécurisez la pièce à usiner à l'aide de dispositifs de serrage sur l'établi.
- Appliquez juste la pression qu'il faut pour scier. Si la pression est trop forte, la lame de scie peut se tordre et casser.
- Éteignez immédiatement l'appareil si la lame de scie se bloque. Écartez la coupe et retirez prudemment la lame de scie.
- Placez-vous toujours latéralement à la scie en travaillant.
- Veillez toujours à une bonne aération de l'emplacement de travail.
- Évitez de trop solliciter l'appareil pendant le travail.

F Scier sans serre-branches

Pour des diamètres de branches plus grands et le bois, sciez sans serre-branches.

1. Mettez l'appareil en marche. Avant la mise en marche, veillez à ce que l'outil ne touche pas la pièce à usiner.
2. Posez la plaque d'appui (2) sur la pièce à usiner.
3. Sciez avec une avance uniforme dans le matériau. Vous pouvez scier horizontalement, obliquement ou verticalement.
4. Retirez après le travail la lame de scie (1) de la coupe et n'arrêtez qu'ensuite l'outil.

G Scier avec le serre-branches

Pour des diamètres de branches plus petits, sciez avec le serre-branches.

1. Mettez l'appareil en marche. Avant la mise en marche, veillez à ce que l'outil ne touche pas la pièce à usiner.
2. Posez le serre-branches (13) sur la pièce à usiner.
3. Déplacez la scie avec une légère pression vers le bas.

Nettoyage/Entretien



Avant tous travaux et pour le transport, retirez la batterie de l'appareil. Risque de blessures en cas de démarrage involontaire de l'appareil.



Faites exécuter les travaux d'entretien et de réparation qui ne sont pas mentionnés dans cette notice par notre Centre de services. Utilisez exclusivement des pièces d'origine!



Portez toujours des gants de protection en manipulant la lame de scie afin d'éviter toutes coupures.

Exécutez à intervalles réguliers les travaux de nettoyage et les opérations de maintenance décrits ci-dessous. Vous bénéficierez ainsi d'une utilisation longue et sûre de votre appareil.

Nettoyage



L'appareil ne doit pas être aspergé avec de l'eau ou immergé dans l'eau. Il existe un danger de décharge électrique !

- Conservez propres les fentes de ventilation (A 4), le boîtier moteur et les poignées de l'appareil. Pour ce faire, utilisez un chiffon humide ou une brosse. N'utilisez aucun produit de nettoyage ou solvant. Vous pourriez endommager irréparablement l'appareil.
- Nettoyez le porte-lame (D 16) avec un pinceau ou en soufflant avec de l'air comprimé. Retirez pour cela la lame de scie de l'appareil.

Travaux généraux de maintenance

- Rangez l'appareil à un endroit sec et protégé de la poussière et surtout hors de la portée des enfants.
- Vérifiez que les couvercles et dispositifs de protection ne sont pas endommagés et sont correctement fixés. Remplacez-les le cas échéant.
- Remplacez une lame de scie émoussée, tordue ou endommagée.

Rangement

- Rangez l'appareil à un endroit sec et protégé de la poussière et surtout hors de la portée des enfants.
- En cas de stockage plus long (par exemple, hivernage) retirez l'accumulateur de l'appareil.
- Stockez l'accumulateur seulement en état partiellement chargé. En cas de stockage plus long, l'état de chargement devrait être de 40-60 % (deux voyants LED de l'affichage d'état de charge (C 5) sont allumés).
- Pendant une phase de stockage plus longue, vérifiez tous les 3 mois l'état de chargement de l'accumulateur et en cas de besoin chargez-le.
- Stockez l'accumulateur entre 10°C et 25°C. Pendant le stockage, évitez froid ou chaleur extrêmes pour que l'accumulateur ne perde pas ses capacités.

Elimination/Protection de l'environnement

Retirez l'accumulateur de l'appareil et déposez l'appareil, l'accumulateur, les accessoires et l'emballage dans un centre de recyclage écologiquement.



Les machines n'ont pas leur place dans les ordures ménagères.

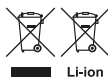

Ne jetez pas l'appareil avec les accumulateurs encore montés dans les ordures ménagères, dans un feu (danger d'explosion) ou dans l'eau. Les accumulateurs endommagés peuvent nuire à l'environnement et à votre santé si des liquides ou des vapeurs toxiques s'en échappent.

- Jetez les accumulateurs en état déchargé. Nous recommandons de recouvrir les bornes avec un adhésif afin d'éviter tout court-circuit. N'ouvrez pas l'accumulateur.
- Eliminez les accumulateurs en respectant les instructions locales. Déposez les accumulateurs dans une déchèterie récupérant les anciennes batteries et où ceux-ci seront livrés à un centre de recyclage écologique. Renseignez-vous auprès de votre déchetterie locale ou auprès de notre service après-vente.
- Nous exécutons gratuitement l'élimination des déchets de vos appareils renvoyés défectueux.
- Jetez les déchets de coupe dans le composte et non pas dans les ordures ménagères.

Pièces de rechange/Accessoires

Vous obtiendrez des pièces de rechange et des accessoires à l'adresse www.grizzly-service.eu

Si vous ne disposez d'aucun accès Internet, veuillez téléphoner au centre de SAV (voir « Grizzly Service-Center »). Veuillez tenir prêts les numéros de commande indiqués ci-dessous.

Position Notice d'utilisation	Désignation	Affectation	N° de commande
A 1	Lame de scie bois (3 pièces) (HCS 150 mm/6 TPI*)	pour bois	13800229
A 11	Accumulateur (Li-Ion), 2,0 Ah		80001136
A 15	Chargeur EU		80001306

Aussi disponible:

Désignation	Affectation	N° de commande
Lame de scie métal (4 pièces)	pour métal/ plastique	13800230

* HCS = High Carbon Steel, acier à haute teneur en carbone

TPI = Teeth per inch, nombre de dents par 2,54 cm



Nous vous recommandons de n'utiliser la batterie qu'avec le chargeur prévu à cet effet.



D'autres lames de scie à tige universelle sont disponibles dans le commerce pour chaque domaine d'application.

Garantie

- Nous accordons 24 mois de garantie pour cet appareil. Toute utilisation commerciale met fin à la garantie.
- Les dommages dus à l'usure normale, la surcharge ou le maniement incorrect sont exclus des droits de garantie. Certaines pièces sont soumises à une usure normale et sont exclues des droits de garantie. En particulier: la lame de scie, l'accumulateur, les commutateur.
- En outre, les droits de garantie sont valables à condition que les intervalles d'entretien indiqués dans le mode d'emploi et les consignes de nettoyage et d'entretien aient été respectés.
- Les dommages dus à un défaut de matériel ou à un vice de fabrication seront éliminés gratuitement soit par un remplacement, soit par une réparation. La condition préalable est de rapporter au détaillant l'appareil dans son intégrité avec le justificatif d'achat et de garantie.

Service de réparation

- Vous pouvez faire exécuter les réparations qui ne sont pas soumises à la garantie par notre centre de services contre facturation. Nous vous établissons volontiers un devis. Nous ne pouvons traiter que les appareils qui sont correctement emballés et suffisamment affranchis.
- **Condition** : l'appareil ne devra pas avoir été démonté, et devra être accompagné d'une preuve d'achat et de garantie lorsque vous l'adresserez à notre centre de service.
- **Les appareils expédiés en port dû, en colis encombrant, en express ou par frêt spécial ne seront pas acceptés.**
- Nous exécutons gratuitement l'élimination des déchets de vos appareils renvoyés défectueux.

Dépannage

Problème	Cause possible	Suppression de la panne
L'appareil ne démarre pas	Accu (A 11) déchargé	Charger l'accu (voir « Processus de chargement »)
	Accu (A 11) non inséré	Mettre en place l'accu (voir « Processus de chargement »)
	Verrouillage d'enclenchement (A 7) mal actionné	Allumer (voir « Utilisation »)
	Interrupteur Marche/Arrêt (A 8) défectueux	Réparation par le Centre de services
L'appareil travaille par interruptions	Contact interne intermittent	Réparation par le service après-vente
	Commutateur Marche/Arrêt (A 8) défectueux	
Faible puissance de coupe	Lame de scie (A 1) inappropriée pour la pièce à usiner	Insérer une lame de scie appropriée
	Lame de scie (A 1) émoussée	Insérer une nouvelle lame de scie
	Mauvaise vitesse de coupe	Adapter la vitesse de coupe
	Faible capacité de la batterie	Recharger la batterie (A 11) (voir « Procédure de chargement »)
La lame de scie s'émousse rapidement	Lame de scie (A 1) inappropriée pour la pièce à usiner	Insérer la lame de scie appropriée (voir « Montage »)
	Trop de pression	Réduire la pression
	Vitesse de coupe trop élevée	Réduire la vitesse de coupe

Inhoud

Gebruik	56
Algemene beschrijving	56
Omvang van de levering	56
Overzicht	57
Functiebeschrijving	57
Technische gegevens	57
Veiligheidsvoorschriften	58
Symbolen en pictogrammen	58
Algemene veiligheids-instructies voor elektrisch gereedschap	59
Speciale veiligheidsaanwijzingen voor het apparaat.....	62
Juiste omgang met de acculader	64
Laadprocédé	65
Accu verwijderen/plaatsen	65
Accu opladen	66
Laadtoestand van de accu controleren.....	66
Verbruikte accu's.....	66
Montage	66
Zaagblad monteren/vervangen	66
Takkenbeugel aanbrengen/verwijderen	67
Bediening	67
In- en uitschakelen	67
Algemene werkinstructies	67
Zagen zonder takkenbeugel	68
Zagen met takkenbeugel.....	68
Reiniging en onderhoud	68
Reiniging	68
Algemene onderhoudswerkzaamheden.....	69
Bewaren	69
Verwerking en milieubescherming	69
Reserveonderdelen/Accessoires	70
Foutmeldingen	71
Garantie	72
Reparatieservice	72
Vertaling van de originele CE-conformiteitsverklaring	140
Grizzly Service-Center	143



Lees voor de inbedrijfstelling deze bedieningshandleiding aandachtig door. Bewaar de handleiding goed en geef deze door aan de volgende gebruiker van deze apparaat, zodat iedere gebruiker te allen tijde kan beschikken over de informatie.

Gebruik

Het apparaat is bestemd voor lichte en middelzware zaagwerkzaamheden in hout. Met gemonteerde takkenbeugel is het apparaat geschikt voor het zagen van takken.

Dit apparaat is niet geschikt voor commercieel gebruik.

Elk ander gebruik, dat in deze gebruiksaanwijzing niet uitdrukkelijk wordt vermeld, kan schade aan de machine veroorzaken en een ernstig gevaar voor de gebruiker betekenen.

De bediener of gebruiker van het apparaat is verantwoordelijk voor ongelukken of schades aan andere personen of hun eigendom. De fabrikant is niet aansprakelijk voor schade die door onreglementair gebruik of verkeerde bediening werd veroorzaakt.

Algemene beschrijving



De afbeeldingen voor de bediening en het onderhoud vindt u op de zijde 2.

Omvang van de levering

Pak het apparaat uit en controleer, of de inhoud volledig is. Org voor een reglementair voorgeschreven afvalverwijdering van het verpakkingsmateriaal.

- Batterij-snoeizaag
- Takkenbeugel
- 3 Zaagbladen
- Accu
- Lader
- Gebruiksaanwijzing

Overzicht

- | | |
|----------|---|
| A | 1 Zaagblad |
| | 2 Voetplaat met inkerving (2a) |
| | 3 Spanklauwring |
| | 4 Ventilatieopeningen |
| | 5 Accutoestandsindicatie |
| | 6 Testtoets |
| | 7 Inschakelblokkering |
| | 8 Aan/uit-schakelaar |
| | 9 Handgreep |
| | 10 Afdekking accu met ontgrendelingstoets accu (10a) |
| | 11 Accu |
| | 12 Laadbus |
| | 13 Takkenbeugel met vergrendelhendel (13a) en messingschijven (13b) |
| | 14 Laadkabelstekker |
| | 15 Lader |

Funktiebeschrijving

De batterij-snoeizaag is een handmatig gehanteerde pendelslagzaag met een heen-en-weer bewegend zaagblad. Voor de functie van de bedieningsonderdelen verwijzen wij naar de hiernavolgende beschrijvingen.

Technische gegevens

Apparaat

Motorspanning U	10,8 V ==
Slag bij niet-belasting n_0	0-2700 min ⁻¹
Beschermingsklasse	IPX0
Slag	ca. 20 mm
Max. snijdiepte	80 mm
Gewicht (incl. accessoires)	ca. 1,4 kg
Geluidsdrukniveau	
(L_{pA})	81 dB (A), K_{pA} = 3 dB
Geluidssterkte (L_{WA})	
gemeten	92,3 dB(A); K_{WA} =3 dB
Vibratie (a_{h1})	20,2 m/s ² ; K=1,5 m/s ²

Accu (Li-Ion) SDGJ-BP-10.8Li

Aantal batterijcellen	3
Nominale spanning	10,8 V ==
Capaciteit	2,0 Ah
Laadtijd	3-5 h

Laadtoestel CZDK1400450G

Ingangsspanning	100-240 V~, 50-60 Hz
Uitgangsspanning	14 V == 450 mA
Beschermniveau	<input type="checkbox"/> II
Beschermingsklasse	IPX0

Geluids- en vibratiewaarden werden volgens de in de conformiteitverklaring genoemde normen en bepalingen vastgesteld.

Technische en optische veranderingen kunnen in het kader van ontwikkelingen zonder aankondiging worden uitgevoerd. Alle maten, richtlijnen en gegevens van deze gebruiksaanwijzing zijn daarom onder voorbehoud. Wettelijke aansprakelijkheid, die op basis van de gebruiksaanwijzing wordt gesteld, kan daardoor niet geldig worden gemaakt.

De aangegeven trillingemissiewaarde werd volgens een genormaliseerd testmethode gemeten en kan ter vergelijking van een stuk elektrisch gereedschap met een ander gebruikt worden.

De aangegeven trillingemissiewaarde kan ook voor een inleidende inschatting van de blootstelling benut worden.



Waarschuwing:

Afhankelijk van de manier, waarop het elektrische gereedschap gebruikt wordt, kan de trilingemissiewaarde tijdens het effectieve gebruik van het elektrische gereedschap van de aangegeven waarde verschillen.

Probeer de belasting door trillingen zo gering mogelijk te houden. Voorbeeldmaatregelen voor de reductie van trillingsbelasting zijn het dragen van handschoenen bij het gebruik van het gereedschap en de beperking van de werktijd. Daarbij moeten alle delen van de bedrijfscyclus in acht worden genomen (bij voorbeeld tijden, waarop het elektrische werktuig is uitgeschakeld en tijden waarin het weliswaar is ingeschakeld, maar zonder belasting draait).

Veiligheidsvoorschriften

Deze paragraaf behandelt de fundamentele veiligheidsvoorschriften bij het werk met het apparaat.

Symbolen en pictogrammen

Symbolen op het apparaat:



Let op! Gebruiksaanwijzing raadplegen.



Let op! Na uitschakelen van het toestel de snijbladen bewegen korte tijd door.



Stel het apparaat niet bloot aan vocht.



Gevaar voor verwondingen door weggeslingerde onderdelen. Omringende Personen op een veilige afstand tot het apparaat houden.



Machines horen niet bij huishoudelijk afval thuis.

Pictogram op de zaagblad:



geschikt voor het zagen van hout

Symbolen op de accu



Werp de accu's niet in het huisvuil, het vuur of het water.



Stel de accu niet gedurende lange tijd bloot aan bezonning en leg ze niet op radiatoren (max. 45°C).



Geef de accu's af op een inzamelplaats voor oude accu's, vanwaar ze naar een milieuvriendelijke recycling gebracht worden.

Symbolen op het laadapparaat



Let op!!



Lees vóór het laden de gebruiksaanwijzing.



Veiligheidstransformator



Het laadapparaat is enkel voor een gebruik in ruimtes geschikt.



Polariteit



Beschermniveau II
(Dubbele isolatie)



Machines horen niet bij huishoudelijk afval thuis.

Symbolen in de gebruiksaanwijzing



Gevaarsymbool met informatie over de preventie van personen- of zaakschade.



Waarschuwbord met informatie voor het voorkomen van letsels door elektrische schok.



Gebodsteken met informatie over de preventie van schade.



Draag bij de omgang met het zaagblad steeds beschermende handschoenen om snijwonden te vermijden.



Aanduidingsteken met informatie over hoe u het apparaat beter kunt gebruiken.

Algemene veiligheidsinstructies voor elektrisch gereedschap



WAARSCHUWING! Lees alle veiligheidsinstructies en aanwijzingen. Verzuim bij de naleving van de veiligheidsinstructies en aanwijzingen kan een elektrische schok, brand en/of ernstige verwondingen veroorzaken.

Bewaar alle veiligheidsinstructies en aanwijzing voor de toekomst.

Het in de veiligheidsinstructies gebruikte begrip „Elektrisch gereedschap“ heeft betrekking op elektrisch gereedschap met netvoeding (met netsnoer) en op elektrisch gereedschap met batterijvoeding (zonder netsnoer).

1) VEILIGHEID OP DE WERKPLAATS

- **Houd uw werkruimte netjes en goed verlicht.** Wanorde of onverlichte werkomgevingen kunnen tot ongevallen leiden.
- **Werk met het elektrische gereedschap niet in een explosieve omgeving, waarin er zich brandbare vloeistoffen, gassen of stoffen bevinden.** Elektrisch gereedschap produceert vonken, die het stof of de dampen kunnen doen ontsteken.
- **Houd kinderen en andere personen tijdens het gebruik van het elektrische gereedschap op een veilige afstand.** In geval van afleiding kunt u de controle over het apparaat verliezen.

2) ELEKTRISCHE VEILIGHEID

- **De aansluitstekker van het elektrische gereedschap moet in het stopcontact passen. De stekker mag op geen enkele manier veranderd worden. Gebruik geen adapterstekkers samen met geaard elektrisch gereedschap.** Ongewijzigde stekkers en passende stopcontacten doen het risico voor een elektrische schok afnemen.
- **Vermijd lichamelijk contact met geaarde oppervlakken, zoals van buizen, verwarmingsinstallaties, fornuizen en koelkasten.** Er bestaat een verhoogd risico door een elektrische schok als uw lichaam geaard is.
- **Houd elektrisch gereedschap op een veilige afstand tot regen of natigheid.** Het binnendringen van water in elektrisch gereedschap doet het risico voor een elektrische schok toenemen.
- **Gebruik het snoer niet voor een ander doeleinde om het elektrische gereedschap te dragen, op te hangen of om de stekker uit het stopcontact te trekken. Houd het snoer op een veilige afstand tot hitte, olie, scherpe kanten of bewegende apparatuuronderdelen.** Beschadigde of verstrikt geraakte snoeren doen het risico voor een elektrische schok toenemen.
- **Als u met elektrisch gereedschap in de open lucht werkt, maakt u enkel gebruik van verlengsnoeren, die ook voor buiten geschikt zijn.** Het gebruik van een voor buiten geschikt verlengsnoer doet het risico voor een elektrische schok afnemen.

- **Als de werking van het elektrische gereedschap in een vochtige omgeving niet te vermijden is, maakt u gebruik van een aardlekschakelaar met een uitschakelstroom van 30 mA of minder.** Het gebruik van een aardlekschakelaar doet het risico voor een elektrische schok afnemen.

3) VEILIGHEID VAN PERSONEN

- **Wees aandachtig, let erop wat u doet en ga verstandig aan het werk met elektrisch gereedschap. Gebruik geen elektrisch gereedschap als u moe bent of onder de invloed van drugs, alcohol of medicijnen staat.** Een moment van onoplettendheid bij het gebruik van het elektrische gereedschap kan tot ernstige verwondingen leiden.
- **Draag persoonlijke beschermingsuitrusting en altijd een beschermbril.** Het dragen van een persoonlijke beschermingsuitrusting, zoals stofmasker, slipvrije veiligheidsschoenen, beschermende helm of gehoorbescherming, al naargelang de aard en de toepassing van het elektrische gereedschap, doet het risico voor verwondingen afnemen.
- **Vermijd een onopzettelijke ingebruikname. Vergewis u dat het elektrische gereedschap uitgeschakeld is voordat u het op de stroomvoorziening en/of de accu aansluit, het opneemt of draagt.** Als u bij het dragen van het elektrische gereedschap uw vinger aan de schakelaar hebt of het apparaat ingeschakeld op de stroomvoorziening aansluit, kan dit tot ongevallen leiden.

- **Verwijder instelgereedschap of schroefsleutel voordat u het elektrische gereedschap inschakelt.** Gereedschap of een sleutel, die zich in een draaiend apparaatonderdeel bevindt, kan tot verwondingen leiden.
 - **Vermijd een abnormale lichaamshouding. Zorg voor een veilige stand en houd te allen tijde uw evenwicht.** Daardoor kunt u het elektrische gereedschap in onverwachte situaties beter controleren.
 - **Draag geschikte kledij. Draag geen ruimzittende kleding of sieraden. Houd haar, kledij en handschoenen op een veilige afstand tot bewegendes onderdelen.** Loszittende kledij, sieraden of lang haar kan/kunnen door bewegende onderdelen vastgegrepen worden.
 - **Als er stofzuig- en -opvanginrichtingen gemonteerd kunnen worden, vergewist u zich dat deze aangesloten zijn en correct gebruikt worden.** Gebruik van een stofzuiginrichting kan gevaren door stof doen afnemen.
- 4) GEBRUIK EN BEHANDELING VAN HET ELEKTRISCHE GEREEDSCHAP**
- **Overbelast het apparaat niet. Gebruik voor uw werk het daarvoor bestemde elektrische gereedschap.** Met het passende elektrische gereedschap werkt u beter en veiliger in het aangegeven vermogensgebied.
 - **Gebruik geen elektrisch gereedschap, waarvan de schakelaar defect is.** Elektrisch gereedschap, dat niet meer in- of uitgeschakeld kan worden, is gevaarlijk en moet gerepareerd worden.
 - **Trek de stekker uit het stopcontact en/of verwijder de accu voordat u apparaatinstellingen doorvoert. Toebehoren wisselen of het apparaat weggelleggen.** Deze voorzorgsmaatregel voorkomt een onopzettelijke start van het elektrische gereedschap.
 - **Bewaar ongebruikt elektrisch gereedschap buiten het bereik van kinderen. Laat personen het apparaat niet gebruiken, die daarmee niet vertrouwd zijn of deze aanwijzingen niet gelezen hebben.** Elektrisch gereedschap is gevaarlijk als het door onervaren personen gebruikt wordt.
 - **Verzorg elektrisch gereedschap met zorg. Controleer, of beweegbare onderdelen foutloos functioneren en niet klemmen, of er onderdelen gebroken of zodanig beschadigd zijn, dat de werking van het elektrische gereedschap in negatieve zin beïnvloed wordt.** Laat beschadigde onderdelen vóór het gebruik van het apparaat repareren. Tal van ongevallen hebben hun oorzaak in slecht onderhouden elektrisch gereedschap.
 - **Houd snijd-/snoeigereedschap scherp en netjes.** Zorgvuldig onderhouden snijd-/snoeigereedschap met scherpe snijkanten geraken minder gekneld en is gemakkelijker te bedienen.
 - **Gebruik elektrisch gereedschap, toebehoren, gebruiksgereedschap enz. in overeenstemming met deze aanwijzingen. Houd daarbij rekening met de arbeidsomstandigheden en de uit te voeren activiteit.** Het gebruik van elektrisch gereedschap voor andere dan de voorziene toepassingen kan tot gevaarlijke situaties leiden.

5) ZORGVULDIG OMGAAN MET EN GEBRUIKEN VAN ACCUTOESTELLEN

- **Laad de accu's alleen op in acculaders, die door de producent aanbevolen worden.** Voor een acculader die geschikt is voor een bepaalde soort accu's bestaat brandgevaar als hij met andere accu's gebruikt wordt.
- **Gebruik alleen de daarvoor voorziene accu's in de elektrowerktuigen.** Het gebruik van andere accu's kan tot verwondingen en brandgevaar leiden.
- **Houd de niet-gebruikte accu uit de buurt van paperclips, munten, sleutels, nagels, schroeven of andere kleine metalen voorwerpen, die een overbrugging van de contacten zouden kunnen veroorzaken.** Een kortsluiting tussen de accucontacten kan tot brandwonden of brand leiden.
- **Bij verkeerd gebruik kan vloeistof uit de accu vrijkomen. Vermijd contact daarmee. Bij toevallig contact met water afspoelen. Als de vloeistof in de ogen komt, moet u bovendien een arts consulteren.** Vrijkomende accuvloeistof kan tot geïrriteerde huid of brandwonden leiden.

6) SERVICE

- **Laat uw elektrisch gereedschap uitsluitend door gekwalificeerd, vakkundig geschoold personeel en enkel met originele reserveonderdelen repareren.** Daardoor wordt verzekerd dat de veiligheid van het elektrische gereedschap in stand gehouden wordt.

Speciale veiligheidsaanwijzingen voor het apparaat

1) SPECIALE VEILIGHEIDSAANWIJZINGEN VOOR SABELZAGEN (RECIPROZAGEN)

- **Houd het apparaat vast aan de geïsoleerde greepvlakken als u werkzaamheden uitvoert waarbij het gebruikte werktuig verborgen elektrische leidingen kan raken.** Het contact met een leiding die onder spanning staat, kan ook metalen onderdelen van het apparaat onder spanning zetten en leiden tot elektrocutie.
- **Houd de handen weg uit het zaagbereik.** Kom niet met de handen onder het werkstuk. Bij contact met het zaagblad bestaat een risico op verwondingen.
- **Controleer het te bewerken materiaal op vreemde voorwerpen zoals spijkers, schroeven enz. en verwijder deze.**
- **Voer het elektrische gereedschap alleen ingeschakeld tegen het werkstuk aan.** Er bestaat een risico op een terugslag, wanneer het gebruikte zaagblad scheef in het werkstuk komt te zitten.
- **Let erop dat de voetplaat of de takkenbeugel bij het zagen altijd tegen het werkstuk aanligt.** Het zaagblad kan anders scheef komen te zitten waardoor de controle over het elektrische gereedschap verloren kan gaan.
- **Schakel na beëindiging van de arbeidshandeling het elektrische gereedschap uit en trek het zaagblad pas uit de snede, zodra het tot stilstand is gekomen.** Zo vermijdt u een

terugslag en kunt u het elektrische gereedschap veilig wegleggen.

- **Gebruik alleen onbeschadigde zaagbladen zonder onregelmatigheden.** Verbogen of botte zaagbladen kunnen breken, de zaagsnede negatief beïnvloeden of een terugslag veroorzaken.
- **Rem na het uitschakelen het zaagblad niet af door zijdelings tegen-druk uit te oefenen.** Het zaagblad kan beschadigd raken, breken of een terugslag veroorzaken.
- **Span het materiaal goed vast. Ondersteun het werkstuk niet met de hand of voet.** Raak met de lopende zaag geen voorwerpen of de grond aan. Er bestaat een risico op een terugslag.
- **Gebruik geschikte detectoren om verborgen nutsleidingen op te sporen of vraag het plaatselijke nutsbedrijf om raad.** Contact met elektrische leidingen kan leiden tot een elektrische schok en brand, contact van een gasleiding kan leiden tot een ontploffing. Beschadiging van een waterleiding kan leiden tot materiële schade en een elektrische schok.
- **Houd het elektrische gereedschap bij het werk met beide handen vast en zorg ervoor dat u stevig en veilig staat.** Het elektrische gereedschap moet veilig met twee handen worden geleid.
- **Wacht tot het elektrisch werktuig tot stilstand is gekomen alvorens het weg te leggen.** Het zaagblad kan anders scheef komen te zitten waardoor de controle over het elektrische gereedschap verloren kan gaan.
- **Schakel het apparaat meteen uit als het zaagblad scheef trekt of vast-slaat.** Spreid de zaagsnede en trek

het zaagblad er voorzichtig uit. De controle over het elektrische gereedschap kan verloren gaan.

- **Zaag geen materialen (bijv. loodhoudende verven en lakken of asbesthoudende materialen) waarvan het stof schadelijk voor de gezondheid kan zijn.**

2) SPECIALE VEILIGHEIDSIN-STRUCTURIES VOOR ACCUGEREEDSCHAP

- **Garandeer dat het toestel uitgeschakeld is vooraleer u de accu aanbrengt.** Het aanbrengen van een accu in een elektrowerktuig dat ingeschakeld is, kan tot ongevallen leiden.
- **Laad uw batterijen uitsluitend binnenshuis op omdat het laadtoestel enkel daarvoor bestemd is.**
- **Om het risico voor een elektrische schok te verminderen, trekt u de stekker van het laadtoestel uit het stopcontact voordat u het reinigt.**
- **Stel de accu/het elektrowerktuig/het toestel niet gedurende lange tijd bloot aan bezonning en leg ze niet op radiatoren.** Hitte beschadigt de accu en er bestaat explosiegevaar.
- **Laat een verwarmde accu voor het laden afkoelen.**
- **Open de accu niet en vermijd een mechanische beschadiging van de accu.** Er bestaat gevaar voor kortsluiting en er kunnen dampen vrijkomen die de luchtwegen prikkelen. Zorg voor verse lucht en consulteer een arts in geval van klachten. Spoel bij contact met water of neutralisator en raadpleeg een arts als het tot aanrakingen met de ogen enz. gekomen is.
- **Gebruik geen niet-oplaadbare batterijen!**

3) RESTRISICO'S

Ook als u dit elektrische gereedschap zoals voorgeschreven bedient, blijven er altijd restrisico's bestaan. Volgende gevaren kunnen zich in verband met de constructiewijze en uitvoering van dit elektrische gereedschap voordoen:

- a) Schade aan de longen, indien geen geschikt stofmasker wordt gedragen;
- b) Snijdwonden
- c) Gehoorschade indien er geen geschikte gehoorbescherming gedragen wordt.
- d) Schade aan de gezondheid, die van hand-/armtrillingen het gevolg zijn indien het apparaat gedurende een langere periode gebruikt wordt of niet zoals reglementair voorgeschreven beheerd en onderhouden wordt.



Waarschuwing! Dit elektrische gereedschap produceert tijdens de werking een elektromagnetisch veld. Dit veld kan in bepaalde omstandigheden actieve of passieve medische implantaten in negatieve zin beïnvloeden. Om het gevaar voor ernstige of dodelijke verwondingen te verminderen, adviseren wij personen met medische implantaten, hun arts en de fabrikant van het medische implantaat te raadplegen voordat de machine bediend wordt.

Juiste omgang met de acculader

- Dit apparaat kan door kinderen vanaf 8 jaar en ouder en tevens door personen met verminderde fysieke, zintuiglijke of mentale capaciteiten of met een gebrek aan ervaring en kennis gebruikt worden wanneer ze onder toezicht staan of met het oog op het gebruik van het apparaat geïnstrueerd werden en zich van de daaruit resulterende gevaren bewust zijn. Kinderen mogen niet met het apparaat spelen. Reiniging en gebruikersonderhoud mogen niet door kinderen zonder toezicht doorgevoerd worden.
- **Gebruik voor het laden van de accu uitsluitend de meegeleverde acculader.** Er bestaat brand- en explosiegevaar.
- **Controleer voor elk gebruik de acculader, de kabel alsook de stekker en laat alleen door gekwalificeerde geschoold personeel en met originele reservedelen herstellen. Gebruik een defecte acculader niet en open deze niet zelf.** Daardoor wordt gegarandeerd dat de veiligheid van het toestel behouden blijft.
- **Let erop dat de netspanning overeenstemt met de gegevens van het typeplaatje op de acculader.** Er bestaat gevaar voor een elektrische schok.
- **Scheid de acculader van het net vooraleer verbindingen met de accu/het elektrowerktuig/het toestel gesloten of geopend worden.**

- **Houd de acculader zuiver en uit de buurt van vocht en regen. Gebruik de acculader nooit in de openlucht.** Door vervuiling en het binnendringen van water vergroot het gevaar voor een elektrische schok.
- **De acculader mag alleen met de bijbehorende originele accu's gebruikt worden.** Het laden van andere accu's kan tot verwondingen en brandgevaar leiden.
- **Vermijd mechanische beschadigingen van de acculader.** Zij kunnen tot kortsluiting leiden.
- **De acculader mag niet op een brandbare ondergrond (bijv. papier, textiel) gebruikt worden.** Er bestaat brandgevaar wegens de verwarming die bij het laden optreedt.
- **Als het netsnoer van dit apparaat beschadigd wordt, moet het door de fabrikant of door zijn klantenserviceafdeling of door een gelijkwaardig gekwalificeerde persoon vervangen worden om gevaren te vermijden.**
- **Laat uw batterij niet continu opladen.** Dat kan de batterijcellen beschadigen.
- **Verwijder de voedingsadapter van de lader alvorens met het apparaat te werken. Gebruik geen verlengsnoeren.** De adapter van de lader mag alleen in binnenruimten worden gebruikt. Door het binnendringen van water neemt het risico op een elektrische schok toe.

Laadprocédé



Laad de accu uitsluitend in droge lokalen op. Het buitenste oppervlak van de accu moet schoon en droog zijn voordat u het laadtoestel aansluit. Er bestaat gevaar voor verwondingen door een elektrische schok.

- Laas de accu vóór het eerste gebruik op.
- Een beduidende kortere werkingstijd ondanks de opgeladen toestand geeft aan dat de accu opgebruikt is en vervangen moet worden. Gebruik uitsluitend een originele reserveaccu, die u via de klantenservice kunt verkrijgen.
- Neem in ieder geval de telkens geldende veiligheidsinstructies en tevens de bepalingen en aanwijzingen ter bescherming van het milieu in acht.
- Defecten, die het gevolg van een onoordeelkundige hantering zijn, vallen niet onder de garantie.

Accu verwijderen/plaatsen



1. Om de accu (11) uit het apparaat te nemen, drukt u op de ontgrendeltoets (10a) aan het einde van de handgreep (9).
2. Open de afdekking (10) en trek de accu (11) eruit.
3. Om de accu (11) in het apparaat te plaatsen, schuift u de accu langs de geleidingsrail in het apparaat.
4. Sluit de afdekking (10) weer.

Accu opladen

 Laad de accu (**B** 11) op, wanneer alleen nog de rode LED van de laadtoestandsindicatie (**A** 5) brandt (zie “Laadtoestand van de accu controleren”).

- C**
- Plaats de accu (**B** 11) in het apparaat.
 - Verbind de stekker van de laadkabel (14) met de laadbus (12) aan de onderzijde van het apparaat.
 - Sluit de voedingsadapter van de lader (15) op een stopcontact aan.
De laadindicatie aan de laadkabelstekker (14) brandt:
rood => de accu wordt geladen
groen => het laadproces is beëindigd.
De aanbevolen laadtijd bedraagt ca. 3 uur.
 - Trek na afloop van het laadproces eerste de stekker van de lader (15) uit het stopcontact en verwijder vervolgens de laadkabelstekker (14) uit de laadbus (12) van het apparaat.

Laadtoestand van de accu controleren

De indicator voor de laadtoestand (**A** 5) aan het apparaat signaleert de laadtoestand van de accu (**B** 11).

- C**
- Druk op de testtoets (6).
 - De laadtoestand van de accu (**B** 11) wordt weergegeven:
rood-geel-groen
=> accu vol geladen

rood-geel => accu ca. voor de helft geladen

rood => accu moet geladen worden

Verbruikte accu's

- Een beduidend kortere werkingduur ondanks oplading geeft aan dat de accu opgebruikt is en vervangen moet worden. Gebruik uitsluitend een origineel reserve accupack, dat u via de klantenserviceafdeling kunt verkrijgen.
- Neem in ieder geval de telkens geldende veiligheidsinstructies en ook de bepalingen en aanwijzingen met betrekking tot de bescherming van het milieu in acht (zie “Verwerking en milieubescherming”).

Montage



Plaats de accu pas als het apparaat volledig is gemonteerd. Bij per ongeluk inschakelen van het apparaat bestaat een risico op letsel.



Draag bij de omgang met het zaagblad steeds beschermende handschoenen om snijwonden te vermijden.

Zaagblad monteren/vervangen



Let op: letselgevaar!

- Gebruik geen botte, verbogen of anderszins beschadigde zaagbladen.
- Plaats altijd het juiste, passende zaagblad.



Een overzicht van de geschikte zaagbladen vindt u onder “Onderdelen/toebehoren”.

D

Zaagblad monteren:

1. Draai de spanklauwring (3) in pijlrichting ➔ en plaats de schacht van het zaagblad (1) tot aan de aanslag in de sleuf van de zaagbladopname (16). De tanden van het zaagblad moeten naar beneden wijzen.
2. Draai ter vergrendeling de spanklauwring (3) terug in de uitgangspositie.
3. Controleer of het zaagblad vastzit door eraan te trekken.

Zaagblad uitnemen:

4. Draai de spanklauwring (3) in pijlrichting ➔ en trek het zaagblad uit de zaagbladopname (16).

**Takkenbeugel aanbrengen/
verwijderen**

E

Takkenbeugel aanbrengen

1. Schuif de takkenbeugel (13) over de voetplaat (2). De messingschijven (13b) aan de takkenbeugel (13) passen in de inkervingen (2a) aan de voetplaat (2).
2. Klap de vergrendelhendel (13a) van de takkenbeugel (13) naar beneden. Deze vergrendelt zich.

Takkenbeugel verwijderen

3. Klap de vergrendelhendel (13a) naar boven en trek de takkenbeugel van de voetplaat.

Bediening**In- en uitschakelen**

A

Inschakelen:

1. Overtuig u ervan dat de accu (11) is geplaatst (zie „Accu verwijderen / plaatsen“).
2. Druk de inschakelblokkering (7) en de aan-/uitschakelaar (8) in.
3. Met de aan/uit-schakelaar (8) kunt u het aantal slagen traploos regelen.

Lichte druk: laag toerental.**Grotere druk:** hoger toerental.

De aan/uit-schakelaar laat zich niet vastzetten.

Uitschakelen:

4. Laat de aan/uit schakelaar (8) los.

Algemene werkinstructies

Draag handschoenen bij handelingen met het zaagblad. Zo vermijdt u snijwonden.



Let op! Risico op lichamelijk letsel en materiële schade!

- Gebruik geen botte, verbogen of anderszins beschadigde zaagbladen.
- Controleer voor het zagen het werkstuk op verborgen vreemde voorwerpen zoals spijkers en schroeven. Verwijder deze.
- Plaats altijd het juiste, passende zaagblad.
- Zet het werkstuk veilig vast met behulp van spaninrichtingen op een werkbank.
- Oefen slechts net zoveel druk uit, als nodig is voor het zagen. Bij overma-

tige druk kan het zaagblad verbogen worden en breken.

- Schakel het apparaat meteen uit als het geplaatste zaagblad scheef trekt of vastslaat. Sprijd de zaagsnede en trek het zaagblad er voorzichtig uit.
- Ga bij de zaagwerkzaamheden altijd zijdelings ten opzichte van de zaag staan.
- Zorg altijd voor een goede ventilatie van de werkplek.
- Vermijd een te grote belasting van het apparaat tijdens het werk.

F Zagen zonder takkenbeugel

Bij grotere takken- en houtdiameters zaagt u zonder takkenbeugel.

1. Schakel het apparaat in. Let op dat het apparaat niet in contact is met het werkstuk, alvorens het in te schakelen.
2. Zet de voetplaat (2) tegen het werkstuk aan.
3. Zaag met een gelijkmatig aanvoerende beweging. U kunt horizontaal, schuin of verticaal zagen.
4. Neem na de bewerking het zaagblad (1) uit de zaagsnede en schakel daarop pas het apparaat uit.

G Zagen met takkenbeugel

Bij kleine takkendiameters zaagt u met de takkenbeugel.

1. Schakel het apparaat in. Let op dat het apparaat niet in contact is met het werkstuk, alvorens het in te schakelen.
2. Zet de takkenbeugel (13) tegen het werkstuk aan.
3. Beweeg de zaag met lichte druk naar beneden.

Reiniging en onderhoud



Haal voor alle werkzaamheden aan het apparaat en voor vervoer van het apparaat de accu eruit. Bij per ongeluk inschakelen van het apparaat bestaat een risico op letsel.



Laat onderhoudswerkzaamheden die niet in deze handleiding worden beschreven uitvoeren door ons servicecenter. Gebruik enkel originele onderdelen.



Draag bij de omgang met het zaagblad steeds beschermende handschoenen om snijwonden te vermijden.

Voer de volgende onderhouds- en reinigingswerken regelmatig uit. Dan bent u zeker van een lang en betrouwbaar gebruik.

Reiniging



Het water mag noch met water afgespoten, noch in water gelegd worden. Het gevaar voor een elektrische schok bestaat!

- Houd ventilatiesleuven (A 4), motorhuis en handgrepen van het apparaat netjes. Gebruik daarvoor een vochtig doekje of een borstel. Gebruik geen reinigings- c.q. oplosmiddelen. U zou het apparaat daarmee onherstelbaar kunnen beschadigen.
- Reinig de zaagbladopname (D 16) met een penseel op blaas deze uit met perslucht. Neem het zaagblad uit het apparaat.

Algemene onderhoudswerkzaamheden

- Controleer het apparaat telkens vóór gebruik op duidelijk vast te stellen tekortkomingen zoals losse, versleten of beschadigde onderdelen.
- Controleer afdekkingen en beschermingsinrichtingen op beschadigingen en correcte zitting. Wissel deze eventueel uit.
- Vervang botte, verbogen of anderszins beschadigde zaagbladen.

Bewaren

- Bewaar het apparaat in de bijgeleverde mesbescherming droog en buiten het bereik van kinderen.
- Neem de accu vóór een langer durende opslag (bijvoorbeeld overwintering) uit het apparaat.
- Bewaar de accu uitsluitend in een gedeeltelijk geladen toestand. De laadtoestand dient tijdens een langere opslagtijd 40-60% te bedragen. (twee LED-lampen van de laadniveau-indicatie (C5) branden).
- Kijk tijdens een langer durende opslagfase ongeveer telkens na 3 maanden de laadtoestand van de accu na en laad zo nodig bij.
- Bewaar de accu bij een temperatuur van 10°C tot 25°C. Vermijd tijdens de opslag extreme koude of hitte opdat de accu niet aan vermogen inboet.

Verwerking en milieubescherming

Neem de accu uit het toestel en breng het toestel, de accu, de accessoires en de verpakking naar een milieuvriendelijke recycling.



Machines horen niet bij huishoudelijk afval thuis.



Werp het toestel met ingebouwde accu niet in het huisvuil, het vuur (explosiegevaar) of het water. Beschadigde accu's kunnen schadelijk zijn voor het milieu alsook uw gezondheid indien giftige dampen of vloeistoffen vrijkomen.

- Verwijder de accu's in ontladen toestand. Wij raden aan dat u de polen afdekt met een plakband ter bescherming tegen een kortsluiting. Open de accu niet.
- Verwijder de accu's volgens de lokale voorschriften. Geef de accu's af op een inzamelplaats voor oude accu's, vanwaar ze naar een milieuvriendelijke recycling gebracht worden. Consulteer hiertoe uw lokale vuilophaaldienst of ons servicecentrum.
- De afvalverwijdering van uw defecte ingezonden apparaten voeren wij gratis door.
- Breng snoeiafval naar een recyclingpark en werp het niet in de vuilnisbak.

Reserveonderdelen/Accessoires

Reserveonderdelen en accessoires verkrijgt u op
www.grizzly-service.eu

Indien u geen Internet hebt, neem dan telefonisch contact op met het Service-Center (zie „Grizzly Service-Center“). Hou de onderstaande bestelnummers klaar.

Pos. Gebruiks- aanwijzing	Benaming	Inzetstuk	Artikelnr.
A 1	Houtzaagblad (3 stuk) (HCS 150 mm/6 TPI*)	voor hout	13800229
A 11	Accu (Li-Ion), 2,0 Ah		80001136
A 15	Lader EU		80001306

Ook verkrijgbaar:

Benaming	Inzetstuk	Artikelnr.
Metaalzaagblad (4 stuk)	voor metaal/ kunststof	13800230

* HCS = High Carbon Steel, staal met hoog koolstofgehalte
 TPI = Teeth per inch, aantal tanden per 2,54 cm



Wij adviseren om de accu alleen in combinatie met de bijbehorende lader te gebruiken.



Verdere zaagbladen voor alle mogelijke gebruiksdoeleinden met universele schacht zijn in de handel verkrijgbaar.

Foutmeldingen

Probleem	Mogelijke oorzaak	Oplossing van de fout
Apparaat start niet	Accu (A 11) ontladen	Accu laden (zie „Laadprocédé“)
	Accu (A 11) niet aangebracht	Accu aanbrengen (zie „Laadprocédé“)
	Inschakelblokkering (A 9) niet correct bediend	Inschakelen (zie “Bediening”)
	Schakelaar “Aan/uit” (A 8) defect	Reparatie door servicecenter
Apparaat werkt met onderbrekingen	Intern loszittend contact	Reparatie door servicecenter
	Schakelaar “Aan/uit” (A 8) defect	
Gering zaagvermogen	Zaagblad (A 1) is ongeschikt voor het te bewerken werkstuk	Geschikt zaagblad plaatsen
	Bot zaagblad (A 1)	Nieuw zaagblad plaatsen
	Foute zaagsnelheid	Zaagsnelheid aanpassen
	Gering accuvermogen	Accu (A 11) opladen (zie “Laadproces”)
Zaagblad wordt snel bot.	Zaagblad (A 1) is ongeschikt voor het te bewerken werkstuk	Geschikt zaagblad plaatsen (zie “Montage”)
	teveel druk uitgeoefend	Druk verlagen
	Zaagsnelheid te hoog	Zaagsnelheid verlagen

Garantie

- Wij geven 24 maanden garantie op dit product. Bij commercieel gebruik vervalt de garantie.
- Deze garantiebepaling is niet van toepassing op beschadigingen die het gevolg zijn van natuurlijke slijtage, onreglementair gebruik of overbelasting. Bepaalde onderdelen van de pomp worden blootgesteld aan natuurlijke slijtage. Deze onderdelen vallen niet onder de garantiebepaling. Hieronder vallen in het bijzonder: messen, accu en transmissiewiel.
- De vereiste voorwaarde voor garantievergoedingen is bovendien dat de in de gebruiksaanwijzing verstrekte instructies voor de reiniging en het onderhoud in acht genomen werden.
- Beschadigingen, die door materiaal- of fabricagefouten ontstaan zijn, worden gratis door schadeloosstelling of door een herstelling verholpen. De vereiste voorwaarde is, dat het niet-gedemonteerde apparaat met aankoopbewijs en garantiekaart bij de handelaar gereclameerd wordt.

Reparatieservice

- Herstellingen, die niet onder de garantie ressorteren, kunt u tegen facturatie door ons servicecenter laten doorvoeren. Ons servicecenter maakt graag voor u een bestek op. Wij kunnen apparaten slechts behandelen indien ze voldoende verpakt en gefrankeerd toegezonden werden.
- **Opgelet:** In geval van klachten of service dient u uw apparaat in een gereinigde toestand en met een vermelding van het defect naar het adres van ons servicecenter te zenden.
Ongefrankeerd – als oningepakt vrachtgoed, als expresgoed of met een andere speciale vracht – ingezonden apparaten worden niet aangenomen.
- De afvalverwijdering van uw defecte ingezonden apparaten voeren wij gratis door.

Content

Intended Use	73
General Description	73
Scope of delivery.....	73
Overview	74
Function Description	74
Technical Data	74
Notes on Safety	75
Symbols	75
General safety instructions for power tools.....	76
Special Safety Directions for the device.....	78
Correct handling of the battery charger	80
Charging the battery	81
Removing/inserting the battery	81
Recharging the battery.....	81
Checking the charge status of the battery	82
Used batteries	82
Assembly	82
Installing/changing the blade.....	82
Inserting/removing the branch support	82
Operation	83
Switching on and off.....	83
General working instructions.....	83
Sawing without the branch support....	83
Sawing with the branch support.....	84
Cleaning/Maintenance	84
Cleaning.....	84
General maintenance.....	84
Storage	85
Waste Disposal/ Environmental Protection	85
Guarantee	86
Repair Service	86
Spare Parts/Accessories	87
Trouble Shooting	88
Translation of the original EC declaration of conformity	137
Grizzly Service-Center	143



Before initial start-up, please read through these operating instructions carefully prior to using the machine. Keep the instructions safe and pass them on to any subsequent user so that the information is always available.

Intended Use

The device is designed for small- to mid-scale sawing work into wood. The device is ideal for cutting through branches thanks to the in-built branch support. The device is not suitable for commercial use. Any other use that is not explicitly approved in these instructions may result in damage to the equipment and represent a serious danger to the user. The operator or user is responsible for accidents or damage to other people or their property. The manufacturer is not liable for damages caused by unspecified use or incorrect operation.

General Description



The illustration of the principal functioning parts can be found on page 2.

Scope of delivery

Carefully unpack the trimmer and check that it is complete. Dispose of the packaging material correctly.

- Cordless pruning saw
- Branch support
- 3 saw blades
- Rechargeable battery
- Charger
- Instruction Manual

Overview

- A** 1 Saw blade
- 2 Foot plate with indentations (2a)
- 3 Quick-change chuck
- 4 Ventilation holes
- 5 Battery charge level indicator
- 6 Test button
- 7 Switch lock
- 8 On/off switch
- 9 Handgrip
- 10 Battery cover
with unlock button (10a)
- 11 Rechargeable battery
- 12 Charging socket
- 13 Branch support with lock lever
(13a) and brass washers (13b)
- 14 Charging cable connector
- 15 Charger

Function Description

The cordless branch saw is a hand-held pendulum jigsaw with a saw blade that moves back and forth. Please refer to the descriptions below for information on how the operating elements work.

Technical Data

Appliance

Motor voltage U	10.8 V \equiv
Idling speed n_0	0-2700 min ⁻¹ (rpm)
Protection category.....	IPX0
Stroke	approx. 20 mm
Max. cutting depth	80 mm
Weight (incl. accessories)...	approx. 1.4 kg
Sound pressure level (L_{pA})	81 dB (A), K_{pA} =3 dB
Sound power level (L_{WA}) measured	92.3 dB(A); K_{WA} =3 dB
Vibration (a_h).....	20.2 m/s ² ; K=1.5 m/s ²

Battery (Li-Ion).....SDGJ-BP-10.8Li

Number of battery cells.....	3
Nominal voltage.....	10.8 V \equiv
Capacity.....	2.0 Ah
Charging time	3-5 h

Charger.....CZDK1400450G

Voltage input.....	100-240 V~, 50-60 Hz
Voltage output.....	14 V \equiv ; 450 mA
Protection class	<input type="checkbox"/> II
Protection category.....	IPX0

Noise and vibration values have been determined according to the standards and regulations mentioned in the declaration of conformity.

Technical and optical changes may be undertaken in the course of further development without notice. All dimensions, references and information in this instruction manual are therefore not guaranteed. Legal claims made on the basis of the instruction manual can therefore not be considered as valid.

The stated vibration emission value was measured in accordance with a standard testing procedure and may be used to compare one power tool to another. The stated vibration emission value may also be used for a preliminary exposure assessment.



Warning: The vibration emission value may differ during actual use of the power tool from the stated value depending on the manner in which the power tool is used. Try to keep the exposure to vibrations as low as possible. Examples of measures to reduce vibration exposure are the wearing of gloves when using the tool and limiting the working hours. For this purpose all parts of the operating cycle have to be considered (for example, times when the electric tool is switched off and times when it is switched on but running without any load).

Notes on Safety

This section details the basic safety instructions for working with the appliance.

Symbols

Symbols in the manual



Warning symbols with information on damage and injury prevention.



Hazard symbol with information on the prevention of personal injury caused by electric shock.



Instruction symbols with information on preventing damage.



Always wear protective gloves when handling the saw blade in order to avoid cutting yourself.



Help symbols with information on improving tool handling.

Symbols on the Equipment



Caution! Read through the instruction manual.



Caution! The cutting equipment will continue to move after switching the unit off.



Do not expose the unit to rain.



Danger due to materials blown out of machine!
Remove persons in the vicinity from the danger area.



Electrical appliances must not be disposed of with the domestic waste.

Graphical symbol on the saw blade:



Suitable for sawing wood

Symbols on the battery



Do not dispose of batteries in household waste, fire or water.



Do not subject the battery to strong sunlight over long periods and do not leave it on a heater (max. 45°C).



Take batteries to an old battery collection point where they will be recycled in an environmentally friendly manner.

Symbols on the charger



Caution!



Read the operating instructions before charging.



Safety transformer



The charger is for indoor use only.



Pole orientation



Protection class II
(Double insulation)



Electrical appliances must not be disposed of with the domestic waste.

General safety instructions for power tools



WARNING! Read all safety directions and instructions. Omissions in the compliance with safety directions and instructions can cause electrical shock, fire and/or severe injuries.

Retain all safety directions and instructions for future use.

The term „power tool“ in the warnings refers to your mains-operated (corded) power tool or battery-operated (cordless) power tool.

1) WORK AREA SAFETY

- **Keep work area clean and well lit.** Cluttered or dark areas invite accidents.
- **Do not operate power tools in explosive atmospheres, such as in the presence of flammable liquids, gases or dust.** Power tools create sparks which may ignite the dust or fumes.
- **Keep children and bystanders away while operating a power tool.** Distractions can cause you to lose control.

2) ELECTRICAL SAFETY

- **Power tool plugs must match the outlet. Never modify the plug in any way. Do not use any adapter plugs with earthed (grounded) power tools.** Unmodified plugs and matching outlets will reduce risk of electric shock.
- **Avoid body contact with earthed or grounded surfaces, such as pipes, radiators, ranges and refrigerators.** There is an increased risk of electric shock if your body is earthed or grounded.
- **Do not expose power tools to rain or wet conditions.** Water entering a power tool will increase the risk of electric shock.
- **Do not abuse the cord. Never use the cord for carrying, pulling or unplugging the power tool. Keep cord away from heat, oil, sharp edges or moving parts.** Damaged or entangled cords increase the risk of electric shock.
- **When operating a power tool outdoors, use an extension cord suitable for outdoor use.** Use of a cord suitable for outdoor use reduces the risk of electric shock.

- **If operating a power tool in a damp location is unavoidable, use a residual current device (RCD) protected supply.** Use of an RCD reduces the risk of electric shock.

3) PERSONAL SAFETY

- **Stay alert, watch what you are doing and use common sense when operating a power tool. Do not use a power tool while you are tired or under the influence of drugs, alcohol or medication.** A moment of inattention while operating power tools may result in serious personal injury.
- **Use personal protective equipment. Always wear eye protection.** Protective equipment such as dust mask, non-skid safety shoes, hard hat, or hearing protection used for appropriate conditions will reduce personal injuries.
- **Prevent unintentional starting. Ensure the switch is in the off-position before connecting to power source and/or battery pack, picking up or carrying the tool.** Carrying power tools with your finger on the switch or energising power tools that have the switch on invites accidents.
- **Remove any adjusting key or wrench before turning the power tool on.** A wrench or a key left attached to a rotating part of the power tool may result in personal injury.
- **Do not overreach. Keep proper footing and balance at all times.** This enables better control of the power tool in unexpected situations.
- **Dress properly. Do not wear loose clothing or jewellery.** Keep your hair, clothing and gloves away from moving parts. Loose clothes, jewellery or long hair can be caught in moving parts.

- **If devices are provided for the connection of dust extraction and collection facilities, ensure these are connected and properly used.** Use of dust collection can reduce dust-related hazards.

4) POWER TOOL USE AND CARE

- **Do not force the power tool. Use the correct power tool for your application.** The correct power tool will do the job better and safer at the rate for which it was designed.
- **Do not use the power tool if the switch does not turn it on and off.** Any power tool that cannot be controlled with the switch is dangerous and must be repaired.
- **Disconnect the plug from the power source and/or the battery pack from the power tool before making any adjustments, changing accessories, or storing power tools.** Such preventive safety measures reduce the risk of starting the power tool accidentally.
- **Store idle power tools out of the reach of children and do not allow persons unfamiliar with the power tool or these instructions to operate the power tool.** Power tools are dangerous in the hands of untrained users.
- **Maintain power tools. Check for misalignment or binding of moving parts, breakage of parts and any other condition that may affect the power tool's operation.** If damaged, have the power tool repaired before use. Many accidents are caused by poorly maintained power tools.
- **Keep cutting tools sharp and clean.** Properly maintained cutting tools with

sharp cutting edges are less likely to bind and are easier to control.

- **Use the power tool, accessories and tool bits etc. in accordance with these instructions, taking into account the working conditions and the work to be performed.** Use of the power tool for operations different from those intended could result in a hazardous situation.

5) CAREFUL HANDLING AND USE OF BATTERY DEVICES

- **Charge the batteries only in chargers that are recommended by the manufacturer.** Risk of fire if a charger that is suitable for a specific type of battery is used with other batteries.
- **In the power tools, use only the batteries designed for the purpose.** The use of other batteries may result in injuries and risk of fire.
- **Keep the unused battery away from paper clips, coins, keys, nails, screws and other small metal objects, which could cause bridging of the contacts.** A short circuit between the battery contacts may cause burns or fire.
- **If used incorrectly, liquid may leak from the battery. Avoid contact with this. In the event of accidental contact, rinse off with water.** If the liquid gets into eyes, seek medical assistance. Leaking battery fluid may cause skin irritations or burns.

6) SERVICE

- **Have your power tool serviced by a qualified repair person using only identical replacement parts.** This will ensure that the safety of the power tool is maintained.

Special Safety Directions for the device

1) SPECIAL SAFETY INSTRUCTIONS FOR RECIPROCATING SAWS

- **Hold the electric tool by the insulated gripping surfaces when performing work in which the cutting tool may come into contact with hidden wiring.** Contact with a live wire can also cause a charge in metal parts of the device and result in an electric shock.
- **Keep hands away from the sawing area. Do not reach underneath the work piece.** Upon contact with the blade there is a risk of injury.
- **Check the material to be processed for foreign bodies, such as nails, screws etc. which must be removed.**
- **Only when the electric tool is turned on should the sawing blade be moved against the work piece.** There is a risk of kickback if the tool insert jams in the work piece.
- **Make sure that the footplate or branch support is securely placed against the workpiece during sawing.** The saw blade can tilt and lead to loss of control over the power tool.
- **After you have finished work, turn the power tool off and do not pull the saw blade out of the cut until it has come to a standstill.** In this way you will avoid any kickback and can safely put down the power tool.
- **Use only undamaged saw blades in perfect condition.** Bent or blunt blades can break, adversely affect the cut or cause kickback.
- **Do not brake the saw blade after switching the device off by apply-**

ing side pressure. The saw blade may be damaged, break or cause a kickback.

- **Tighten the material firmly. Do not support the work piece by hand or foot. Do not touch any objects or the ground with the saw running.** There is a risk of kickback.
- **Use suitable detectors in order to find hidden supply lines or ask the local utility company.** Contact with electrical cables can lead to electric shock and fire, contact with a gas pipe can result in an explosion. Damage to a water pipe can lead to property damaged and electric shock.
- **Hold the power tool tightly with both hands while working and ensure a secure footing.** The power tool is guided more securely with both hands.
- **Wait until the power tool has stopped before placing it down.** The tool insert can tilt and lead to loss of control over the power tool.
- **Switch the appliance off immediately if the sawing blade jams. Force apart the saw cut and pull the blade out carefully.** This can lead to loss of control over the power tool.
- **Do not saw any materials (e.g. lead-based paints and coatings or materials containing asbestos) whose dust can be harmful.**

2) SPECIAL SAFETY DIRECTIONS FOR BATTERY-OPERATED TOOLS

- **Ensure that the device is switched off before inserting the battery.** Inserting a battery into a power tool that is switched on may result in accidents.
- **Recharge the batteries indoors only because the battery charger is designed for indoor use only.** Risk of electric shock.
- **To reduce the electric shock hazard, unplug the battery charger from the mains before cleaning the charger.**
- **Do not subject the battery to strong sunlight over long periods and do not leave it on a heater.** Heat damages the battery and there is a risk of explosion.
- **Allow a hot battery to cool before charging.**
- **Do not open up the battery and avoid mechanical damage to the battery. Risk of short circuit and fumes may be emitted that irritate the respiratory tract.** Ensure fresh air and seek medical assistance in the event of discomfort. After eye/skin contact, rinse the affected areas with water or a neutraliser and consult a doctor.
- **Do not use non-rechargeable batteries.** This could damage the appliance.

3) RESIDUAL RISKS

Even if properly operating and handling this electric tool, some residual risks will remain. Due to its construction and build, this electric tool may present the following hazards:

- a) Lung damage, if suitable respiratory protection is not worn;
- b) Cuts
- c) Ear damage if working without ear protection.
- d) Damage to your health caused by swinging your hands and arms when

operating the appliance for longer periods of time or if the unit is not held or maintained properly.



Warning! During operation, this electric tool generates an electromagnetic field which, under certain circumstances, may impair the functionality of active or passive medical implants. To reduce the risk of serious or lethal injuries, we recommend that persons with medical implants consult their doctor and the manufacturer of their medical implant before operating the machine.

Correct handling of the battery charger

- This appliance can be used by children aged from 8 years and above and persons with reduced physical, sensory or mental capabilities or lack of experience and knowledge if they have been given supervision or instruction concerning use of the appliance in a safe way and understand the hazards involved. Children shall not play with the appliance. Cleaning and user maintenance shall not be made by children without supervision.
- **To charge the battery, use only the charger supplied.** Risk of fire and explosion. This ensures that the safety of the device is maintained.
- **Before each use, check the charger, cable and plug and have them repaired by qualified professionals and only with original parts. Do not use a defective charger and do not open it up yourself.** This ensures that the safety of the device is maintained.
- **Connect the charger only to a socket with an earth. Ensure that the mains voltage matches the specifications on the charger rating plate.** Risk of electric shock.
- **Disconnect the charger from the mains before closing or opening connection to the battery / power tool / device.** This ensures that the battery and charger are not damaged.
- **Keep the charger clean and away from wet and rain. Do not use the charger outdoors.** Dirt and the entry of water increase the risk of electric shock.
- **Operate the charger only with the appropriate original batteries.** Charging other batteries may result in injuries and risk of fire.
- **Avoid mechanical damage to the charger.** This can result in internal short circuits.
- **Do not operate the charger on a combustible surface (e.g. paper, textiles).** Risk of fire due to heating during charging.
- **If the power cable for this equipment is damaged, it must be replaced by the manufacturer, a customer service agent of the same or a similarly qualified person in order to prevent hazards.**

- **Do not charge non-rechargeable batteries in the charger.** This could damage the appliance.
- **Remove the charging device power adapter before starting work with the device. Do not use any extension cables. The charging device power adapter may only be used indoors.** Penetration of water into the electrical appliance increases the risk of electric shock.

Charging the battery



Charge the battery in a dry room only. Prior to attaching the charger, check that the battery's outer surface is clean and dry. There is a risk of injury due to electric shock.

- Charge the battery before the first time of use.
- Only use the charger from the package to charge the battery.
- If a fully recharged battery lasts for considerably shorter operating times, the battery is used up and needs to be replaced. Only use an OEM spare battery available from our Customer Service.
- Always take heed of the applicable safety instructions as well as the environmental protection regulations and information.
- The warranty excludes all defects caused by improper handling.

Removing/inserting the battery

- B**
1. To remove the battery (11) from the device, press the release button (10a) at the end of the hand grip (9).
 2. Open the cover (10) and remove the battery (11).
 3. To insert the battery (11) into the device, push the battery along the guides into the device.
 4. Close the cover (10) again.

Recharging the battery



Charge the battery (**B** 11) when only the red LED of the charge indicator (**A** 5) is lit (see "Checking the battery charge status").



1. Place the battery (**B** 11) into the device.
2. Connect the charging cable connector (14) with the charging socket (12) to the underside of the device.
3. Plug the charger's power adapter (15) into an electrical outlet. The charge indicator will illuminate on the charging cable connector (14):
Red: the device is being charged up
Green: the charging process has finished.
 The recommended charging time is approx. 3 hours.
4. After charging, first remove the mains plug of the charging device (15) from the socket and then remove the charging cable connector (14) from the charging socket (12) of the device.

Checking the charge status of the battery

The battery indicator (A 5) on the device displays the battery charge level (B 11).

- C**
1. Press the test button (6).
 2. The charge status of the battery (B 11) will be shown:

Red-yellow-green:
battery fully charged

Red-yellow:
battery approx. half charged

Red: battery needs to be charged

Used batteries

- If a fully recharged battery lasts for considerably shorter operating times, the battery is used up and needs to be replaced. Only use an OEM battery pack replacement available from our Customer Service.
- Always take heed of the applicable safety instructions as well as the environmental protection regulations and information (see "Waste Disposal and Environmental Protection").

Assembly



Only insert the rechargeable battery when the device is completely assembled. If the device is switched on accidentally, there is a danger of injury.



Always wear protective gloves when handling the saw blade in order to avoid cutting yourself.

Installing/changing the blade



Caution, risk of Injury!

- Do not use any blunt or bent blades or blades which are damaged in any other way.
- Always insert a suitable saw blade.



An overview of appropriate blades can be found in "Spare Parts/Accessories".



Installing the blade:

1. Turn the quick-change chuck (3) in the direction of the arrow → and insert the shank of the saw blade (1) all the way into the slot of the saw blade holder (16). The teeth of the saw blade must point downwards.
2. To lock, turn the chuck ring (3) back to the starting position.
3. Check that the saw blade is secure by pulling on it.

Removing the saw blade:

4. Turn the chuck ring (3) in the direction of the arrow → and pull the blade out of the saw blade holder (16).

Inserting/removing the branch support



Inserting the branch support

1. Slide the branch support (13) over the foot plate (2). The brass washers (13b) on the branch support (13) fit into the indentations (2a) on the foot plate (2).

2. Fold down the lock lever (13a) of the branch support (13). It will lock into place.

Removing the branch support

3. Fold the lock lever (13a) upwards and pull the branch support from the foot plate.

Operation

Switching on and off

A

Switching on:

1. Ensure that the battery (11) is inserted (see „Removing/inserting the battery“).
2. Press the switch lock (7) and the on/off switch (8).
3. You can progressively control the stroke rate by using the on/off switch (8).

Gentle pressure: low stroke rate.

Greater pressure:

higher stroke rate.

The on/off switch cannot be locked.

Switching off:

4. Release the on/off switch (8).

General working instructions



Wear gloves when handling the saw blade. In this way, you avoid injury from cuts.



Caution: Risk of injury and damage to property!

- Do not use any blunt or bent blades or blades which are damaged in any other way.
- Before sawing the work piece, check for hidden foreign objects

such as nails, screws. These must be removed.

- Always insert a suitable saw blade.
- Secure the work piece with the aid of clamping devices on the workbench.
- Apply only as much pressure as is required for sawing. If there is excessive pressure, the sawing blade may bend and break.
- Switch the device off immediately if the sawing blade jams. Spread the saw cut out and pull the blade out carefully.
- Always stand to the side of the saw when working.
- Always make sure that the workplace is well ventilated.
- Avoid over-stressing the device while working.

F

Sawing without the branch support

The branch support unit is not to be used on wide diameter branches or wood.

1. Turn the machine on. Before switching the appliance on, ensure it is not in contact with the workpiece.
2. Place the footplate (2) on the workpiece.
3. Cut with a uniform forward motion. You can saw horizontally, diagonally or vertically.
4. After completion of the work, first remove the blade (1) from the saw cut and then switch the appliance off.

G Sawing with the branch support

In the case of smaller diameter branches, use the branch support.

1. Turn the machine on. Before switching the appliance on, ensure it is not in contact with the workpiece.
2. Place the branch support (13) onto the workpiece.
3. Move the saw downwards by applying light pressure.

Cleaning/Maintenance



Remove the battery from the device before carrying out any work or transporting it. If the device is switched on accidentally, there is a danger of injury.



Repair and servicing work not described in this manual should always be carried by our Service Centre. Use only original parts.



Always wear protective gloves when handling the saw blade in order to avoid cutting yourself.

The following cleaning and servicing should be done regularly. This will ensure a long and reliable service life.

Cleaning



Do not spray the appliance with water and do not immerse it in water. Electric shock hazard!

- Keep clean the ventilation slots (**A** 4), motor housing and handles of the appliance. Use a damp cloth or a brush. Do not use cleaning agents or solvents. You may otherwise irreparably damage the appliance.
- Clean the saw blade holder (**D** 16) with a brush or by blowing out with compressed air. To do this, remove the saw blade from the device.

General maintenance

- Prior to every use, check the appliance for obvious defects such as loose, worn or damaged parts.
- Check covers and safety devices for damages and correct installation. Replace as necessary.
- Replace a blunt or bent blade or one which has been damaged in some other way.

Storage

- Store the device in a dry place well out of reach of children.
- Remove the battery before storing the unit for longer periods of time (e.g. hibernation).
- Store the battery only in a partially charged state. The state of charge should be 40 – 60 % over a longer storage period (two LED lights of the charge status indicator (**C** 5) light up).
- During a longer storage period, check the state of charge of the battery and recharge if necessary roughly every 3 months.
- In order to keep the battery well charged, avoid exposing the appliance to extreme heat or cold in storage.
- Store the equipment between 10° C and 25° C. During storage, avoid extreme cold or heat so the battery does not lose power.

Waste Disposal/ Environmental Protection

Remove the battery from the device and take the device, battery, accessories and packaging for environmentally friendly recycling.



Machines do not belong with domestic waste.



Do not dispose of the device with the battery installed in household waste, fire (risk of explosion) or water. Damaged batteries may damage the environment and your health if toxic fumes or liquids leak out.

- Dispose of batteries in discharged condition. We recommend covering the pole with adhesive tape to prevent a short circuit. Do not open up the battery.
- Dispose of batteries in accordance with the local regulations. Take batteries to an old battery collection point where they will be recycled in an environmentally friendly manner. For information about this, ask your local waste management company or our service centre.
- Throw the cut branches on the compost. Do not throw it in the normal household waste.
- Defective units returned to us will be disposed of for free.

Guarantee

- This appliance has a 24-month guarantee. Commercial use will invalidate the guarantee.
- Damages, which can be attributed to natural wear, overloading or inappropriate use, are excluded from the guarantee. Certain component parts are subject to a normal wear and are excluded from the guarantee. In particular, these include: saw blade, battery, switches.
- Furthermore, the prerequisite for guarantee services is that the references indicated in the operating instructions regarding cleaning and maintenance have been adhered to.
- Damage, which has been caused from material or manufacturing faults, will be made good free of charge, by replacement delivery or repair. This requires that the appliance is returned to the merchant undismantled and with proof of purchase and guarantee.

Repair Service

- Repairs, which are not covered by the guarantee, can be carried out for charge by our service center. Our service center will be glad to provide you with a cost estimate. We can only process devices which have been packaged sufficiently and which have been dispatched with correct stamping.
- **Note:** In case of complaint or service, please deliver your device cleaned, and with an indication of the defect, to our service address.
Devices sent in freight collect - by bulk freight, express or with other special freight - are not accepted.
- Defective units returned to us will be disposed of for free.

Spare Parts/Accessories

Spare parts and accessories can be obtained at
www.grizzly-service.eu

If you do not have internet access, please contact the Service Centre via telephone (see "Grizzly Service-Center"). Please have the order number mentioned below ready.

Position instruction manual	Description	Use	Order No.
A 1	Wood saw blades (3 pieces) (HCS 150 mm/6 TPI*)	for wood	13800229
A 11	Battery (Li-Ion), 2,0 Ah		80001136
A 15	Charger EU		80001306

Optionally available:

Description	Use	Order No.
Metal saw blade (4 pieces)	for metal/plastic	13800230

* HCS = High Carbon Steel, steel with high carbon content
 TPI = Teeth per inch



We recommend using the battery only with the battery charger supplied.



More blades with a universal shank are commercially available for any purpose.

Trouble Shooting

Problem	Possible cause	Corrective action
Appliance won't start	Battery (A 11) discharged	Recharge battery (see „Charging“)
	Battery (A 11) not inserted	Insert battery (see „Charging“)
	Switch lock (A 9) has not been operated properly	Switch on (see "Operation")
	On/Off switch (A 8) defective	Send in to Service Centre for repair
Intermittent operation	Internal loose contact	Send in to Service Centre for repair
	On/Off switch (A 8) defective	
Poor sawing performance	Saw blade (A 1) unsuitable for the work piece to be worked on	Insert a suitable saw blade
	Saw blade (A 1) blunt	Insert a new saw blade
	Incorrect sawing speed	Adjust sawing speed
	Low battery power	Charge battery (A 11) (see "Charging process")
Saw blade quickly becomes blunt	Saw blade (A 1) unsuitable for the work piece to be worked on	Insert a suitable saw blade (see "Installation")
	Too much pressure applied	Reduce the pressure
	Sawing speed too high	Reduce the sawing speed

Spis treści

Cel zastosowania	89
Opis ogólny	89
Zawartość opakowania	90
Przeгляд.....	90
Opis działania.....	90
Dane techniczne	90
Wskazówki bezpieczeństwa	91
Symbole i piktogramy.....	91
Ogólne zasady bezpieczeństwa dotyczące narzędzi elektrycznych.....	92
Specjalne uwagi dotyczące bezpieczeństwa urządzenia.....	95
Prawidłowe obchodzenie się z ładowarką	97
Proces ładowania	98
Wyjmowanie/ wkładanie akumulatora	98
Ładowanie akumulatora.....	98
Sprawdzanie stanu naładowania akumulatora	99
Zużyte akumulatory.....	99
Montaż	99
Montaż/wymiana brzeszczotu	99
Montaż/ demontaż przytrzymywacza gałęzi	100
Obsługa	100
Załączanie i wyłączenie	100
Ogólne wskazówki dotyczące wykonywania pracy	100
Piłowanie bez przytrzymywacza gałęzi	101
Piłowanie z przytrzymywaczem gałęzi	101
Oczyszczani/konserwacja	101
Oczyszczanie	101
Ogólne czynności konserwacyjne	102
Przechowywanie urządzenia	102
Usuwanie i ochrona środowiska	102
Części zamienne/Akcesoria	103
Poszukiwanie błędów	104
Gwarancja	105
Serwis naprawczy	105
Tłumaczenie oryginalnej deklaracji zgodności WE	139
Grizzly Service-Center	143



Przed pierwszym uruchomieniem urządzenia uważnie przeczytaj tę instrukcję obsługi. Przechowuj tę instrukcję w dobrze zabezpieczonym miejscu i przekazuj ją każdemu kolejnemu właścicielowi urządzenia, aby zawarte w niej informacje były zawsze dostępne dla osób używających urządzenia.

Cel zastosowania

Urządzenie jest przeznaczone do lekkich i średnio ciężkich prac w zakresie cięcia w drewnie. Urządzenie z zamontowanym przytrzymywaczem gałęzi nadaje się do cięcia gałęzi.

Każde inne wykorzystanie, na które nie zezwala wyraźnie niniejsza instrukcja obsługi, może prowadzić do uszkodzenia urządzeń i stanowić poważne zagrożenie dla użytkownika. Osoba obsługująca lub użytkownik odpowiada za wszelkie wypadki lub szkody poniesione przez innych ludzi albo uszkodzenia ich własności. Producent nie odpowiada za szkody wywołane niezgodnym z przeznaczeniem stosowaniem lub nieprawidłową obsługą urządzenia.

Opis ogólny



Ilustracje można znaleźć w pracy urządzenia na stronie 2.

Zawartość opakowania

Rozpakuj urządzenie i sprawdź, czy jest ono kompletne. Prawidłowo posegreguj i usuń materiały opakowania.

- Akumulatorowy obcinak do gałęzi
- Przytrzymywacz gałęzi
- 3 brzeszczoty
- Akumulator
- Ładowarka
- Instrukcja obsługi

Przeгляд

- A**
- 1 brzeszczot
 - 2 podstawa z karbem (2a)
 - 3 uchwyt szybkozmienny
 - 4 otwory wentylacyjne
 - 5 wskaźnik stanu akumulatora
 - 6 przycisk testowy
 - 7 blokada włącznika
 - 8 włącznik/ wyłącznik
 - 9 rękojeść
 - 10 pokrywa akumulatora z przyciskiem zwalniającym akumulator (10a)
 - 11 akumulator
 - 12 gniazdo ładowania
 - 13 przytrzymywacz gałęzi z dźwignią blokowania (13a) i podkładkami mosiężnymi (13b)
 - 14 wtyk kabla ładowarki
 - 15 ładowarka

Opis działania

Akumulatorowy obcinak do gałęzi jest ręczną wyrzynarką z brzeszczotem pracującym do przodu i do tyłu. Funkcje elementów obsługowych podano w poniższych opisach.

Dane techniczne

Urządzenie

Napięcie silnika U	10,8 V ==
Prędkość obrotowa przy pracy jałowej n_0	0-2700 min ⁻¹
Typ zabezpieczenia	IPX0
Skok	ok. 20 mm
Maks. głębokość cięcia	80 mm
Ciężar (z akcesoria)	ok. 1,4 kg
Poziom ciśnienia akustycznego (L_{pA})	81 dB (A), $K_{pA} = 3$ dB
Poziom mocy akustycznej (L_{WA}) zmierzony	92,3 dB(A); $K_{WA} = 3$ dB
Wibracje (a_h)	20,2 m/s ² ; $K = 1,5$ m/s ²

Akumulator (Li-Ion) SDGJ-BP-10.8Li

Ilość ogniw akumulatora	3
Napięcie znamionowe	10,8 V ==
Pojemność	2,0 Ah
Czas ładowania	3-5 h

Ładowarka

Napięcie wejściowe ..	100-240 V~, 50-60 Hz
Napięcie wyjściowe	14 V == 450 mA
Klasa zabezpieczenia	□ II
Typ zabezpieczenia	IPX0

Parametry akustyki i wibracji zostały określone zgodnie z normami wymienionymi w Deklaracji Producenta.

Zmiany techniczne i optyczne mogą być wprowadzane bez zapowiedzi w trakcie procesu dalszego rozwoju urządzenia. Wszelkie wymiary, wskazówki i dane podane w niniejszej instrukcji obsługi są w związku z tym podawane w sposób niewiążący. Roszczenia zgłaszane na podstawie treści instrukcji obsługi są nieważne.

Podana wartość emisji drgań została zmierzona metodą znormalizowaną i może być wykorzystywana do porównań urządzenia elektrycznego z innymi urządzeniami. Podana wartość emisji drgań może też służyć do szacunkowej oceny stopnia ekspozycji użytkownika na drgania.



Ostrzeżenie: Wartość emisji drgań może się różnić w czasie korzystania z urządzenia od podanej wartości, jest to zależne od sposobu używania urządzenia. Proszę spróbować maksymalnie ograniczyć narażenie na wibracje. Przykładowymi sposobami zmniejszenia narażenia na wibracje jest noszenie rękawic w trakcie pracy z narzędziem i ograniczenie czasu pracy. Należy przy tym uwzględnić wszystkie elementy cyklu eksploatacji (na przykład czas, w którym elektonarzędzie jest wyłączone, oraz czas, w którym jest ono wprawdzie włączone, ale pracuje bez obciążenia).

Wskazówki bezpieczeństwa

Ten rozdział zawiera podstawowe przepisy bezpieczeństwa dotyczące pracy z urządzeniem.

Symbole i piktogramy

Symbole w instrukcji obsługi



Symbol niebezpieczeństwa z informacjami na temat ochrony osób i zapobiegania szkodom materialnym.



Znak zagrożenia z informacjami dotyczącymi zapobiegania szkodom osobowym na skutek porażenia prądem elektrycznym.



Znak nakazu z informacjami na temat zapobiegania szkodom.



Podczas kontaktu z brzeszczotem proszę zawsze nosić rękawice ochronne, aby uniknąć skaleczenia.



Znak informacyjny ze wskazówkami ułatwiającymi posługiwanie się urządzeniem.

Symbole na urządzeniu:



Uwaga! Przeczytaj instrukcję obsługi.



Uwaga! Narzędzia tnące pracują jeszcze przez jakiś czas po wyłączeniu silnika.



Nie wystawiaj urządzenia na działanie wilgoci i wody.



Niebezpieczeństwo zranienia przez wyrzucone części. Trzymaj stojące obok osoby z daleka od urządzenia.



Urządzeń elektrycznych nie należy wyrzucać razem z odpadami domowymi.

Symbol na brzeszczocie:



nadaje się do cięcia drewna

Symbole na baterii



Nie wyrzucaj akumulatorów do śmieci domowych, nie wrzucaj ich do ognia ani wody.



Nie wystawiaj narzędzia elektrycznego przez dłuższy czas na silne promieniowanie słoneczne i nie kładź go na kaloryferze (max. 45°C).



Oddawaj akumulatory do punktu zbiórki zużytych baterii, gdzie zostanie zapewniona ich przepisowa utylizacja

Symbole na ładowarce:



Uwaga!



Przed ładowaniem przeczytać instrukcję obsługi.



Transformator bezpieczeństwa



Ładowarka jest przeznaczona tylko do stosowania w pomieszczeniach.



Układ biegunów



Klasa zabezpieczenia II (podwójna izolacja)



Urządzeń elektrycznych nie należy wyrzucać razem z odpadami domowymi.

Ogólne zasady bezpieczeństwa dotyczące narzędzi elektrycznych



OSTRZEŻENIE! Przeczytaj wszystkie zasady i instrukcje bezpieczeństwa. Niedokładne przestrzeganie zasad i instrukcji bezpieczeństwa może spowodować porażenie prądem, pożar i/lub inne ciężkie zranienia.

Zachowaj wszystkie zasady bezpieczeństwa i instrukcje na przyszłość.

Użyte w zasadach bezpieczeństwa pojęcie „narzędzie elektryczne“ dotyczy narzędzi elektrycznych zasilanych prądem sieciowym (za kablem sieciowym) oraz narzędzi elektrycznych zasilanych z baterii (bez kabla sieciowego).

1) BEZPIECZEŃSTWO MIEJSCA PRACY

- **Zapewnij porządek i wystarczające oświetlenie w miejscu pracy.** Nieporządek lub nieoświetlone miejsce pracy może spowodować wypadek.
- **Nie pracuj narzędziem elektrycznym w atmosferze potencjalnie wybuchowej, w której znajdują się palne ciecze, gazy lub pyły.** Narzędzia elektryczne wytwarzają iskry, które mogą zapalić pył lub pary.
- **Trzymaj od dzieci i innych ludzi w bezpiecznej odległości podczas używania narzędzia elektrycznego.** Odwrócenie uwagi może spowodować utratę kontroli nad urządzeniem.

2) BEZPIECZEŃSTWO ELEKTRYCZNE

- **Wtyczka narzędzia elektrycznego musi pasować do gniazdka. Wtyczki nie można w żaden sposób modyfikować. Nie używaj adapterów wtyczek razem z narzędziami elek-**

trzczykami posiadającymi zestyk ochronny (uziemiający). Nienaruszone wtyczki i dopasowane gniazdka zmniejszają ryzyko porażenia prądem.

- **Unikaj dotykania uzziemionych powierzchni, takich jak rury, kaloryfery, piecyki, kuchenki, lodówki.** Gdy Twoje ciało jest uzziemione, ryzyko porażenia prądem jest większe.
- **Trzymaj narzędzia elektryczne z daleka od deszczu i wilgoci/wody.** Dostanie się wody do wnętrza urządzenia elektrycznego zwiększa ryzyko porażenia prądem.
- **Nie używaj kabla do przenoszenia narzędzia elektrycznego, do jego zawieszania ani do wyciągania wtyczki z gniazdka. Chroń kabel przed gorącym, olejem, ostrymi krawędziami i ruchomymi częściami urządzenia.** Uszkodzone i splątane kable zwiększają ryzyko porażenia prądem.
- **Pracując narzędziem elektrycznym na dworze, używaj tylko przedłużaczy dopuszczonych do używania na dworze.** Używanie przedłużacza przystosowanego do używania na dworze zmniejsza ryzyko porażenia prądem.
- **Jeżeli nie da się uniknąć użycia narzędzia elektrycznego w mokrym otoczeniu, zastosuj wyłącznik ochronny (FI) o prądzie zadziałania 30 mA lub mniejszym.** Używanie wyłącznika ochronnego zmniejsza ryzyko porażenia prądem.

3) BEZPIECZEŃSTWO OSÓB

- **Zachowuj uwagę, uważaj na to, co robisz i pracuj narzędziem elektrycznym rozsądnie. Nie używaj narzędzi elektrycznych, jeżeli jesteś zmęczony albo jeżeli pod wpływem narkotyków, alkoholu albo leków.** Chwila nieuwagi podczas używania

narzędzia elektrycznego może doprowadzić do poważnych zranień.

- **Noś środki ochrony osobistej, zawsze zakładaj okulary ochronne.** Noszenie środków ochrony osobistej, takich jak maska przeciwpyłowa, buty z antypoślizgowymi podeszwami, kask i nauszniaki – zależnie od rodzaju i sposobu używania narzędzia elektrycznego – zmniejsza ryzyko zranienia.
- **Unikaj przypadkowego uruchomienia narzędzia. Przed podłączeniem narzędzia elektrycznego do źródła zasilania i/lub baterii, przed jego podniesieniem i przeniesieniem upewnij się, że jest ono wyłączone.** Jeżeli podczas przenoszenia narzędzia elektrycznego palec osoby niosącej znajdzie się na włączniku, albo jeżeli włączone urządzenie zostanie podłączone do źródła zasilania, może dojść do wypadku.
- **Przed włączeniem narzędzia elektrycznego usuń przyrządy nastawcze i klucze do śrub.** Narzędzie lub klucz znajdujący się w obrotowej części urządzenia może spowodować zranienie.
- **Unikaj anormalnych pozycji ciała. Zapewnij sobie stabilną pozycję i zawsze zachowuj równowagę ciała.** Dzięki temu możliwe będzie zachowanie lepszej kontroli nad urządzeniem elektrycznym w nieoczekiwanych sytuacjach.
- **Noś odpowiednie ubranie. Nie zakładaj obszernych, luźnych ubrań ani ozdób. Trzymaj włosy, części ubrania i rękawice z daleka od ruchomych części.** Luźne ubranie, ozdoby lub długie włosy mogą zostać pochwycone lub wkręcone przez ruchome części.

- **Jeżeli możliwy jest montaż przyrządów odsysających lub wychwytyjących pył, upewnij się, że są one dobrze połączone i prawidłowo używane.** Używanie przyrządu odsysającego pył może zmniejszyć zagrożenia związane z pyłem.
- 4) UŻYWANIE I OBSŁUGA NARZĘDZIA ELEKTRYCZNEGO**
- **Nie przeciążaj urządzenia.** Do każdej pracy używaj właściwego narzędzia elektrycznego. Pasującym narzędziem elektrycznym można pracować lepiej i bezpieczniej w podanym zakresie mocy.
 - **Nigdy nie używaj narzędzia elektrycznego z uszkodzonym wyłącznikiem.** Narzędzie elektryczne, którego nie można włączyć i wyłączyć, jest niebezpieczne i wymaga naprawy.
 - **Przed rozpoczęciem ustawiania urządzenia, wymiany akcesoriów oraz przed odłożeniem urządzenia wyjmij wtyczkę z gniazdka i/lub wyjmij baterię.** Ten środek ostrożności unieemożliwi przypadkowe uruchomienie narzędzia elektrycznego.
 - **Przechowuj nieużywane narzędzia elektryczne w niedostępnym dla dzieci miejscu. Nie pozwalaj używać urządzenia osobom, które nie są z nim obeznane i które nie przeczytały tych wskazówek.** Narzędzia elektryczne są niebezpieczne, jeżeli używają ich niedoświadczone osoby.
 - **Starannie pielęgnuj narzędzia elektryczne. Sprawdzaj, czy ruchome części prawidłowo funkcjonują i nie są zablokowane, czy części nie są połamane lub inaczej uszkodzone i czy prawidłowe działanie narzędzia elektrycznego nie jest zakłócone.** Przed użyciem urządzenia zleć naprawę uszkodzonych części. Przyczyną wielu wypadków są źle konserwowane narzędzia elektryczne.
 - **Narzędzia tnące muszą być zawsze ostre i czyste.** Starannie pielęgnowane narzędzia tnące z ostrymi ostrzami rzadziej się blokują i są łatwiejsze w prowadzeniu.
 - **Używaj narzędzia elektrycznego, akcesoriów, oprzyrządowania itd. tylko zgodnie z tymi wskazówkami. Zwracaj przy tym uwagę na warunki pracy i uwzględniaj rodzaj wykonywanej pracy.** Używanie narzędzi elektrycznych do celów niezgodnych z ich przeznaczeniem może prowadzić do niebezpiecznych sytuacji.
- 5) UWAŻNE OBCHODZENIE SIĘ Z URZĄDZENIAMI NAPĘDZANYMI AKUMULATORAMI I ICH STOSOWANIE**
- **Ładuj akumulatory tylko przy użyciu zaleconych przez producenta ładowarek.** Używanie ładowarki przystosowanej do jednego typu akumulatorów do ładowania akumulatorów innego typu grozi pożarem.
 - **Stosuj w urządzeniach elektrycznych tylko przystosowane do nich akumulatory.** Używanie innych akumulatorów może prowadzić do zranień i pożaru.
 - **Trzymaj nieużywane akumulatory z daleka od spinaczy biurowych, monet, kluczy, gwoździ, śrub i innych drobnych przedmiotów metalowych, które mogłyby spowodować połączenie biegunów.** Zwarcie między biegunami akumulatora może spowodować oparzenia lub pożar.
 - **Nieprawidłowe stosowanie może doprowadzić do wycieku elektrolitu z akumulatora Unikaj kontaktu z elektrolitem. Jeżeli elektrolit zetknął się z oczami, umyj oczy wodą.**

Jeżeli elektrolit dostał się do oka, skorzystaj dodatkowo z pomocy lekarskiej. Wyciekający z akumulatora elektrolit może spowodować podrażnienia skóry lub oparzenia.

6) SERWIS

- Zlecaj naprawy narzędzia elektrycznego tylko wykwalifikowanemu personelowi i tylko z użyciem oryginalnych części zamiennych. Pozwoli to zachować bezpieczeństwo użytkowania narzędzia elektrycznego.

Specjalne uwagi dotyczące bezpieczeństwa urządzenia

1) SPECJALNE WSKAZÓWKI BEZPIECZEŃSTWA DLA PIŁ SZABLASTYCH

- Podczas prac, przy których istnieje ryzyko natrafienia na ukryte przewody elektryczne elektronarzędzie należy trzymać za zaizolowane uchwyty. Kontakt z przewodem będącym pod napięciem może spowodować, że także metalowe części urządzenia znajdują się pod napięciem i staną się przyczyną porażenia prądem elektrycznym.
- Dłonie trzymać z dala od miejsca cięcia. Nie chwycić pod obrabiany element. Kontakt z brzeszczotem grozi urazem.
- Obrabiany materiał należy sprawdzić na obecność ciał obcych jak gwoździe, śruby itd. i usunąć je.
- Elektronarzędzie prowadzić po obrabianym elemencie tylko w stanie włączonym. Zablokowanie się narzędzia końcowego w obrabianym elemencie grozi odbiciem.
- Zwrócić uwagę, aby podczas cięcia podstawa lub przytrzymywacz gałęzi zawsze przylegały do obrabianego elementu. Brzeszczot może się zablokować i spowodować utratę kontroli nad elektronarzędziem.
- Po zakończeniu pracy elektronarzędzie wyłączyć i wyciągnąć brzeszczot z rzazu dopiero po jego całkowitym zatrzymaniu. Dzięki temu unikniemy odbicia i możemy bezpiecznie odłożyć elektronarzędzie.
- Używać tylko nieuszkodzonych, właściwych brzeszczotów. Wygięte i tępe brzeszczoty mogą pękać, negatywnie wpływać na proces cięcia lub powodować odbicie.
- Po wyłączeniu urządzenia nie wyhamowywać brzeszczotu przez dociskanie jego bocznej powierzchni. Brzeszczot może zostać uszkodzony, może pęknąć lub spowodować odbicie.
- Dobrze zamocować materiał. Nie podierać obrabianego elementu dłonią, ani stopą. Nie dotykać pracującą piłą żadnych przedmiotów, ani ziemi. Niebezpieczeństwo odbicia.
- Użyć odpowiednich detektorów do zlokalizowania ukrytych przewodów zasilających lub zasięgnąć rady w miejscowym zakładzie energetycznym. Kontakt z przewodami elektrycznymi grozi porażeniem prądem elektrycznym i pożarem, kontakt z przewodem gazu może spowodować wybuch. Uszkodzenie przewodu wody może grozić uszkodzami materialnymi i porażeniem prądem elektrycznym.
- Podczas prac elektronarzędzie trzymać obiema rękami i zapewnić sobie bezpieczną pozycję. Prace z elektronarzędziem bezpieczniej jest wykonywać dwoma rękami.
- Zabezpieczyć obrabiany element. Obrabiany element zamocowany za pomocą przyrządu mocującego lub

imadła jest rozwiązaniem bezpieczniejszym, niż trzymanie go ręką.

- **Zanim odłożymy elektronarzędzie należy odczekać do jego zatrzymania się.** Narzędzie końcowe może się zablokować i spowodować utratę kontroli nad elektronarzędziem.
- **W przypadku zablokowania się brzeszczotu urządzenie natychmiast wyłączyć. Rozerpuć rzaz i ostrożnie wyciągnąć brzeszczot.** Może to spowodować utratę kontroli nad elektronarzędziem.
- **Nie piłować żadnych materiałów,** których pyły mogą być szkodliwe dla zdrowia (np. zawierających ołów farb i lakierów lub materiałów zawierających azbest).

2) SPECJALNE ZASADY BEZPIECZEŃSTWA DOTYCZĄCE URZĄDZEŃ ZASILANYCH AKUMULATORAMI

- **Upewnij się, że urządzenie jest wyłączone podczas instalowania akumulatora.** Instalowanie akumulatora w urządzeniu elektrycznym podłączonym do sieci elektrycznej może spowodować wypadek.
- **Ładuj akumulatory tylko wewnątrz pomieszczeń, ponieważ ładowarka jest przeznaczona tylko do takiego ładowania.** Istnieje niebezpieczeństwo wybuchu.
- **Aby zmniejszyć ryzyko porażenia prądem elektrycznym, zawsze odłączaj wtyczkę ładowarki od gniazdka elektrycznego, zanim zaczniesz jej czyszczenie.**
- **Nie wystawiaj narzędzia elektrycznego przez dłuższy czas na silne promieniowanie słoneczne i nie kładź go na kaloryferze.** Gorąco może spowodować uszkodzenie akumulatora i wybuch.

- **Przed rozpoczęciem ładowania zaczekaj, aż nagrzany akumulator ostygnie.**
- **Nie otwieraj akumulatora i chroń go przed mechanicznymi uszkodzeniami.** Niebezpieczeństwo zwarcia i wydzielenia par drażniących drogi oddechowe. Zapewnij sobie dopływ świeżego powietrza, a razie wystąpienia dolegliwości skorzystaj dodatkowo z pomocy lekarskiej. W przypadku kontaktu ze skórą/oczami splukać miejsca kontaktu wodą albo środkiem neutralizującym i skontaktować się z lekarzem.
- **Nie używaj baterii jednorazowych, które nie nadają się do ponownego ładowania!** Może to spowodować uszkodzenie urządzenia.

3) ZAGROŻENIA OGÓLNE

Nawet przy przepisowej obsłudze urządzenia elektrycznego występują tzw. zagrożenia ogólne. W związku z konstrukcją i sposobem pracy urządzenia elektrycznego mogą występować następujące zagrożenia ogólne:

- Uszkodzenie płuc w przypadku braku odpowiedniej ochrony dróg oddechowych;
- Skaleczenia i rany cięte.
- Uszkodzenia słuchu w razie niekorzystania z odpowiednich elementów ochrony słuchu.
- Szkody na zdrowiu będące skutkiem działania wibracji na rękę i ramię, jeżeli urządzenie jest używane przez długi czas lub nie jest odpowiednio prowadzone i przepisowo konserwowane.



Ostrzeżenie! To urządzenie elektryczne wytwarza w czasie pracy pole elektromagnetyczne. Pole to może w określonych warunkach

wpływać na aktywne lub pasywne implantaty medyczne. Aby zmniejszyć niebezpieczeństwo doznania poważnych lub śmiertelnych obrażeń, zalecamy osobom posiadającym implantaty medyczne skonsultowanie się z lekarzem i producentem implantatu przed rozpoczęciem obsługi maszyny.

Prawidłowe obchodzenie się z ładowarką

- Urządzenie to mogą obsługiwać dzieci od 8 roku życia, a także osoby o zmniejszonych zdolnościach fizycznych, zmysłowych czy umysłowych, czy też osoby dysponujące niedostatecznym doświadczeniem oraz wiedzą, pod warunkiem, że praca odbywa się pod nadzorem albo po instruktażu w zakresie bezpiecznej eksploatacji urządzenia i ze zrozumieniem istniejących zagrożeń. Dzieciom nie wolno bawić się urządzeniem. Dzieciom nie wolno bez nadzoru wykonywać czyszczenia i konserwacji.
- **Do ładowania akumulatorów używaj wyłącznie dostarczonej ładowarki** Niebezpieczeństwo pożaru i wybuchu.
- **Przed każdym użycie sprawdź ładowarkę, jej kabel i wtyczkę; naprawy zlecaj tylko wykwalifikowanemu personelowi i tylko z użyciem oryginalnych części zamiennych. Nie używaj uszkodzonej ładowarki i nie otwieraj jej sam.** Zapewni to bezpieczeństwo urządzenia.
- **Uważaj, by napięcie sieciowe było zgodne z danymi znajdującymi się na tabliczce znamionowej znajdującej się na ładowarce.** Niebezpieczeństwo porażenia prądem.
- **Przed rozłączeniem i połączeniem złączy między akumulatorem/narzędziem elektrycznym/ urządzeniem zawsze odłączaj ładowarkę od sieci.**
- **Utrzymuj urządzenie w czystości, nie wystawiaj go na działanie wilgoci i deszczu.** Nigdy nie używaj ładowarki na dworze. Zabrudzenie ładowarki i dostanie się wody do jej wnętrza zwiększa ryzyko porażenia prądem.
- **Ładowarkę wolno stosować wyłącznie z oryginalnymi akumulatorami.** Ładowanie innych akumulatorów może prowadzić do zranień i pożaru.
- **Unikaj mechanicznych uszkodzeń ładowarki.** Mogą one powodować wewnętrzne zwarcia
- **Ładowarki nie wolno używać na palnym podłożu (np. papier, tekstylia).** Niebezpieczeństwo pożaru wskutek nagrzania wywołanego ładowaniem.
- **Jeżeli kabel zasilający tego urządzenia jest uszkodzony, musi on zostać wymieniony przez producenta lub jego serwis albo osobę posiadającą podobne kwalifikacje - tylko w ten sposób można zapewnić bezpieczeństwo urządzenia.**
- **Nie pozwalaj, by akumulator był ciągle ładowany.** Ciągłe ładowanie dość dobrze nałado-

wanego akumulatora może go uszkodzić.

- **Przed rozpoczęciem pracy z urządzeniem odłączyć zasilacz ładowarki. Nie używać przedłużaczy. Zasilacza ładowarki można używać tylko w zamkniętych pomieszczeniach.** Wniknięcie do jego wnętrza wody zwiększa ryzyko porażenia prądem elektrycznym.

Proces ładowania



Akumulator ładować tylko w suchych pomieszczeniach.

Powierzchnię zewnętrzną akumulatora należy oczyścić i osuszyć przed podłączeniem ładowarki.

Istnieje ryzyko odniesienia obrażeń na skutek porażenia prądem elektrycznym.

- Przed pierwszym użyciem należy naładować akumulator.
- Znacznie krótszy czas pracy mimo pełnego naładowania świadczy o zużyciu akumulatora i konieczności jego wymiany. Stosować tylko oryginalny akumulator zamienny - można go nabyć za pośrednictwem naszego serwisu.
- Należy zawsze przestrzegać obowiązujących wskazówek bezpieczeństwa, przepisów i wskazówek dotyczących ochrony środowiska.
- Uszkodzenia wynikłe z nieprawidłowego użytkowania nie są objęte gwarancją.

Wymywanie/ wkładanie akumulatora

B

1. W celu wyjęcia akumulatora (11) z urządzenia wcisnąć przycisk zwalniający (10a) na końcu rękocyści (9).
2. Otworzyć pokrywę (10) i wyciągnąć akumulator (11).
3. W celu włożenia akumulatora (11) do urządzenia wsunąć akumulator wzdłuż przewodnicy szybowej do urządzenia.
4. Ponownie zamknąć pokrywę (10).

Ładowanie akumulatora



Akumulator (**B** 11) należy naładować, gdy świeci się już tylko czerwona dioda LED wskaźnika stanu naładowania (**A** 5) (patrz „Sprawdzanie stanu naładowania akumulatora“).

C

1. Włożyć akumulator (**B** 11) do urządzenia.
2. Połączyć wtyk kabla ładowarki (14) z gniazdem ładowania (12) na spodzie urządzenia.
3. Podłączyć zasilacz ładowarki (15) do gniazda sieciowego. Wskaźnik naładowania na wtyku kabla ładowarki (14) świeci się: **czerwony** => urządzenie jest ładowane
zielony => ładowanie jest zakończone.
Zalecany czas ładowania wynosi ca. 3 godzin.
4. Po wykonanym ładowaniu wyciągnąć najpierw wtyk ładowarki (15) z gniazda sieciowego i następnie wyciągnąć wtyk kabla ładowarki (14) z gniazda ładowania (12) urządzenia.

Sprawdzanie stanu naładowania akumulatora

Wskaźnik stanu naładowania (**A** 5) na urządzeniu sygnalizuje stan naładowania akumulatora (**B** 11).

- C**
1. Wcisnąć przycisk testowy (6).
 2. Wskazany zostaje stan naładowania akumulatora (**B** 11):
czerwony-żółty-zielony => akumulator w pełni naładowany
czerwony-żółty => akumulator naładowany ca. do połowy
czerwony => akumulator wymaga ładowania

Zużyte akumulatory

- Jeżeli naładowany akumulator wykazuje znacznie skrócony czas działania, oznacza to, że jest on zużyty i musi zostać zastąpiony nowym. Używaj tylko oryginalnych pakietów akumulatorów, które możesz nabyć za pośrednictwem naszego serwisu.
- Zawsze przestrzegaj obowiązujących zasad bezpieczeństwa oraz przepisów i wskazówek dotyczących ochrony środowiska naturalnego.

Montaż



Akumulator włożyć dopiero po całkowitym zmontowaniu urządzenia. W razie przypadkowego załączenia urządzenia istnieje niebezpieczeństwo urazu.



Podczas kontaktu z brzeszczotem proszę zawsze nosić rękawice ochronne, aby uniknąć skaleczenia.

Montaż/wymiana brzeszczotu



UWAGA, niebezpieczeństwo zranienia!

- Nie stosować tępych, wygiętych lub uszkodzonych w inny sposób brzeszczotów.
- Używać zawsze odpowiedniego brzeszczotu.



Przegląd odpowiednich brzeszczotów znajduje się w rozdziale „Części zamienne/wyposażenie dodatkowe“.



Montaż brzeszczotu:

1. Obrócić uchwyt szybkozmienny (3) w kierunku strzałki ➡ i włożyć trzpień brzeszczotu (1) do oporu w szczelinę uchwytu brzeszczotu (16). Zęby brzeszczotu muszą być skierowane w dół.
2. W celu zablokowania obrócić pierścień zaciskowy (3) z powrotem w położenie wyjściowe.
3. Pociągając za brzeszczot sprawdzić jego prawidłowe osadzenie.

Wymywanie brzeszczotu:

4. Obrócić pierścień zaciskowy (3) w kierunku strzałki ➡ i wyjąć brzeszczot z uchwytu brzeszczotu.

Montaż/ demontaż przytrzymywacza gałęzi

- E** **Montaż przytrzymywacza gałęzi**
1. Nasunąć przytrzymywacz gałęzi (13) na podstawę(2). Podkładki mosiężne (13b) na przytrzymywaczu gałęzi (13) pasują do karbów (2a) w podstawie (2).
 2. Złożyć dźwignię blokowania (13a) przytrzymywacza gałęzi (13) w dół. Dźwignia zatraskuje się.
- Demontaż przytrzymywacza gałęzi**
3. Przeszawić dźwignię blokowania (13a) do góry i ściągnąć przytrzymywacz gałęzi z podstawy.

Obsługa

Załączanie i wyłączanie

- A** **Załączanie:**
1. Upewnić się, czy akumulator (11) jest włożony (patrz „Wyjmowanie/ wkładanie akumulatora“).
 2. Wcisnąć blokadę włącznika (7) i włącznik/wyłącznik (8).
 3. Za pomocą włącznika/wyłącznika (8) można bezstopniowo regulować ilość skoków.
- Słabszy docisk:** mała ilość skoków.
- Mocniejszy docisk:** większa ilość skoków.
- Włącznika/wyłącznika nie da się unieruchomić.
- Wyłączanie:**
4. Zwolnić włącznik/wyłącznik (8).

Ogólne wskazówki dotyczące wykonywania pracy



Podczas kontaktu z brzeszczotem należy nosić rękawice.



Uwaga na niebezpieczeństwo urazów ciała i szkód materialnych!

- Nie stosować tępych, wygiętych lub uszkodzonych w inny sposób brzeszczotów.
- Przed piłowaniem proszę sprawdzić obrabiany element na obecność ukrytych ciał obcych, jak gwoździe i śruby. Należy je usunąć.
- Używać zawsze odpowiedniego brzeszczotu.
- Obrabiany element zabezpieczyć na stole roboczym za pomocą przyrządu mocującego.
- Siła docisku podczas pracy powinna być tylko taka, jaka jest potrzebna do cięcia. W przypadku zbyt mocnego docisku brzeszczot może się wygiąć i pęknąć.
- Jeśli brzeszczot zablokuje się, urządzenie natychmiast wyłączyć. Rozeprzeć rżaz i ostrożnie wyciągnąć brzeszczot.
- Podczas pracy należy zawsze ustawiać się z boku piły.
- Zawsze dbać o dobrą wentylację stanowiska pracy.
- Unikać nadmiernego obciążania urządzenia podczas pracy.

F Piłowanie bez przytrzymywacza gałęzi

W przypadku gałęzi o większych średnicach i drewna piłować bez przytrzymywacza gałęzi.

1. Załączyć urządzenie. Przed załączeniem zwrócić uwagę, aby urządzenie nie dotykało obrabianego elementu.
2. Przyłożyć podstawę (2) do obrabianego elementu.
3. Piłować z równomiernym posuwem. Można piłować w kierunku poziomym, ukośnym lub pionowym.
4. Po zakończeniu pracy wyjąć brzeszczot (1) z rzazu i dopiero wówczas wyłączyć urządzenie.

G Piłowanie z przytrzymywaczem gałęzi

W przypadku gałęzi o mniejszej średnicy piłować z założonym przytrzymywaczem gałęzi.

1. Załączyć urządzenie. Przed załączeniem zwrócić uwagę, aby urządzenie nie dotykało obrabianego elementu.
2. Przyłożyć przytrzymywacz gałęzi (13) do obrabianego elementu.
3. Prowadzić piłę dociskając ją lekko w dół.

Oczyszczeni/konserwacja



Przed wykonaniem wszelkich prac na urządzeniu i przed transportem należy wyjąć akumulator. W razie przypadkowego załączenia urządzenia istnieje niebezpieczeństwo urazu.



Wykonywanie prac naprawczych i konserwacyjnych, które nie są wymienione w tej instrukcji obsługi, należy zlecać naszemu Centrum serwisowemu. Stosuj wyłącznie oryginalne części.



Podczas kontaktu z brzeszczotem proszę zawsze nosić rękawice ochronne, aby uniknąć skaleczenia.

Przeprowadzaj regularnie wymienione poniżej prace konserwacyjne i naprawcze. Dzięki temu będziesz miał gwarancję długotrwałej i niezawodnej sprawności urządzenia.

Oczyszczanie



Urządzenia nie wolno spryskiwać wodą ani wkładać do wody. Niebezpieczeństwo porażenia prądem!

- Utrzymuj szczeliny wentylacyjne (A 4) w czystości. W tym celu używaj wilgotnej ściereczki lub szczotki. Nie używaj środków czyszczących ani rozpuszczalników. Mogłbyś w ten sposób nieodwracalnie uszkodzić urządzenie. Substancje chemiczne mogą zaatakować elementy urządzenia wykonane z tworzywa sztucznego.
- Oczyszczyć uchwyt brzeszczotu pędzlem lub przedmuchać go sprężonym powietrzem. W tym celu wyjąć brzeszczot z urządzenia.

Ogólne czynności konserwacyjne

- Przed każdym użyciem sprawdzaj, czy urządzenie nie ma widocznych wad i usterek, takich jak np. luźne, zużyte lub uszkodzone części. Sprawdzaj, czy śruby w zabezpieczonej belce nożowej są dobrze przykręcone.
- Sprawdzaj, czy osłony i elementy ochronne nie są uszkodzone i czy są dobrze zamocowane. W razie potrzeby wymień te części na nowe.
- Tępy, wygięty lub uszkodzony w inny sposób brzeszczot należy wymienić.

Przechowywanie urządzenia

- Urządzenie z dostarczoną w komplecie osłoną noża przechowywać w suchym miejscu, poza zasięgiem dzieci.
- Przed dłuższym okresem składowania (np. przed sezonem zimowym) wyjąć akumulator z urządzenia.
- Akumulator przechowywać tylko w stanie częściowo naładowanym. Podczas dłuższego składowania stan naładowania akumulatora powinien wynosić 40-60%. (na wskaźniku stanu naładowania (C 5) świecą się dwie diody).
- Podczas dłuższego składowania sprawdzać co ok. 3 miesiące poziom naładowania akumulatora i w razie potrzeby doładować go.
- Akumulator należy składować w temperaturach od 10 do 25 °C. Podczas składowania unikać ekstremalnych mrozów bądź gorąca, aby akumulator nie stracił swojej pojemności.

Usuwanie i ochrona środowiska

Wymij akumulator z urządzenia i przekaż urządzenie, jego akcesoria i opakowanie do zgodnej z przepisami o ochronie środowiska naturalnego utylizacji.



Urządzeń elektrycznych nie należy wyrzucać razem z odpadami domowymi



Nie wyrzucaj akumulatorów do śmieci domowych, nie wrzucaj ich do ognia (niebezpieczeństwo wybuchu) ani wody. Uszkodzone akumulatory mogą być szkodliwe dla środowiska i Twojego zdrowia, jeżeli wydostaną się z nich trujące pary lub ciecze.

- Usuwać tylko rozładowane akumulatory. Zalecamy zaklejenie biegunów taśmą w celu wyeliminowania niebezpieczeństwa zwarcia. Nie otwieraj akumulatora.
- Usuwać akumulatory zgodnie z przepisami lokalnymi. Oddawaj akumulatory do punktu zbiórki zużytych baterii, gdzie zostanie zapewniona ich przepisowa utylizacja. Zwróć się po poradę do lokalnego zakładu oczyszczania albo do naszego Centrum Serwisowego.
- Przekaż wycięty materiał do kompostowania, nie wyrzucaj go do kontenera na śmieci.
- Utylizację przesłanych nam uszkodzonych urządzeń przeprowadzamy bezpłatnie.

Części zamienne/Akcesoria

Części zamienne i akcesoria można zakupić na
www.grizzly-service.eu

Jeżeli nie masz dostępu do Internetu, skontaktuj się telefonicznie z Centrum Serwisowym (patrz "Grizzly Service-Center"). Miej pod ręką wymienione poniżej numery katalogowe."

Pos Instrukcja obsługi	Oznaczenie	Przeznaczenie	Nr. katalogowe
A 1	Brzeszczot do cięcia drewna (3 sztuki) (HCS 150 mm/6 TPI*)	do drewna	13800229
A 11	Akumulator (Li-Ion), 2,0 Ah		80001136
A 15	Ładowarka EU		80001306

Dostępne dodatkowo:

Oznaczenie	Przeznaczenie	Nr. katalogowe
Brzeszczot do cięcia metalu (4 sztuki)	do metalu/ tworzywa sztucznego	13800230

* HCS = High Carbon Steel, stal o wysokiej zawartości węgla

TPI = Teeth per inch, ilość zębów na 2,54 cm



Zalecamy stosowanie akumulatora tylko z należącą do niego ładowarką.



Inne brzeszczoty z uniwersalnym trzpieniem do różnych zastosowań są dostępne w handlu.

Poszukiwanie błędów

Problem	Możliwa przyczyna	Sposób usunięcia
Urządzenie nie daje się uruchomić	Rozładowany akumulator (A 11)	Naładuj akumulator (patrz „Ładowanie“)
	W urządzeniu nie ma akumulatora (A 11)	Włóż akumulator (patrz „Ładowanie“)
	Blokada włącznika (A 9) nie została prawidłowo wciśnięta	Załączanie (patrz „Obsługa“)
	Uszkodzony włącznik-wyłącznik (A 8)	Naprawa w Centrum serwisowym
Przerywana praca urządzenia	Chwiejny styk w obwodzie elektrycznym	Naprawa w Centrum serwisowym
	Uszkodzony włącznik-wyłącznik (A 8)	
Niska wydajność piłowania	Brzeszczot (A 1) niewłaściwy dla obrabianego elementu	Włóż właściwy brzeszczot
	Brzeszczot (A 1) jest tępy	Włóż nowy brzeszczot
	Nieprawidłowa prędkość piłowania	Dostosować prędkość piłowania
	Niska wydajność akumulatora	Naładować akumulator (A 11) (patrz „Ładowanie“)
Brzeszczot ulega szybkiemu stępieniu	Brzeszczot (A 1) niewłaściwy dla obrabianego elementu	Włóż właściwy brzeszczot (patrz „Montaż“)
	Za duży docisk	Zmniejszyć docisk
	Prędkość piłowania za wysoka	Zmniejszyć prędkość piłowania

Gwarancja

- Na niniejsze urządzenie udzielamy 24-miesięcznej gwarancji. To urządzenie nie jest przeznaczone do zastosowania komercyjnego.
- Szkody wywołane przez naturalne zużycie, przeciążenie lub nieprawidłową obsługę są wykluczone z zakresu gwarancji. Niektóre części konstrukcyjne ulegają normalnemu zużyciu i są wykluczone z zakresu gwarancji. Określone elementy urządzenia podlegają normalnemu zużyciu i są wyłączone z gwarancji. Zaliczają się do nich w szczególności: szczotki, osłona przeciwbryzgowa, akumulator.
- Warunkiem skorzystania z uprawnień gwarancyjnych jest ponadto przestrzeganie wskazówek dotyczących czyszczenia i konserwacji urządzenia.
- Szkody powstałe wskutek wad materiałowych lub produkcyjnych zostaną usunięte nieodpłatnie w formie dostawy nowego urządzenia lub naprawy. Warunkiem tego jest zareklamowanie u sprzedawcy nierozłożonego urządzenia z dowodem zakupu i kartą gwarancyjną.
- W przypadku uzasadnionej reklamacji prosimy o kontakt telefoniczny z naszym działem serwisowym. Tam uzyskacie Państwo więcej informacji na temat rozpatrzenia reklamacji.

Serwis naprawczy

- Naprawy nie objęte gwarancją można zlecać odpłatnie naszemu centrum serwisowemu. Nasze Centrum Serwisowe chętnie sporządzi kosztorys naprawy. Przyjmujemy tylko urządzenia, które zostały nam przysłane w odpowiednim opakowaniu z opłaceniem pełnego kosztu przesyłki.
- **Uwaga:** W przypadku reklamacji gwarancyjnej lub zlecenia naprawy użytkownik powinien dostarczyć oczyszczone urządzenie wraz z informacją o usterce pod adres naszego punktu serwisowego.
Przesyłki nadane bez uiszczenia wystarczającej opłaty pocztowej, w charakterze przesyłki o nietypowych wymiarach, ekspresem lub inną przesyłką specjalną nie będą przyjmowane.
- Utylizację Twoich urządzeń przeprowadzimy bezpłatnie.

Obsah

Účel použití	106
Všeobecný popis	106
Objem dodávky	106
Přehled	107
Popis funkce	107
Technické parametry	107
Bezpečnostní pokyny	108
Symboly a piktogramy	108
Všeobecné bezpečnostní pokyny:	
elektrické nástroje	109
Zvláštní bezpečnostní	
pokyny k zařízení	111
Správná manipulace s nabíječkou	
akumulátoru	113
Proces nabíjení	114
Vyjmutí/Vložení akumulátoru	114
Nabíjení akumulátoru	114
Kontrola stavu nabití akumulátoru ..	115
Spotřebované akumulátory	115
Montáž	115
Montáž/výměna pilového listu	115
Nasazení/sejmutí držáku k přidržení	
větvě	116
Obsluha	116
Zapnutí a vypnutí	116
Všeobecné pokyny k práci	116
Řezání bez držáku	
k přidržení větve	116
Řezání s držákem k přidržení větve ..	117
Čištění a údržba	117
Čištění	117
Údržba	117
Skladování	117
Odklizení a ochrana okolí	118
Záruka	118
Opravy Služby	118
Náhradní díly/příslušenství	119
Vyhledávání závad	120
Překlad originálního prohlášení	
o shodě CE	139
Grizzly Service-Center	143



Návod k obsluze je součástí tohoto výrobku. Obsahuje důležité pokyny týkající se bezpečnosti, používání a likvidace. Před použitím výrobku se seznamte se všemi pokyny k obsluze a bezpečnosti. Výrobek používejte jen k popsaným účelům a v rámci uvedených oblastí použití. Návod dobře uschovejte a při předávání výrobku třetímu předajte i všechny podklady.

Účel použití

Zařízení je vhodné pro lehké a střední řezání dřeva. S namontovaným držákem k přidržení větve je zařízení vhodné pro řezání větví. Tento přístroj není určený pro komerční využití.

Každé jiné použití, které v tomto návodu není výslovně povoleno může vést k poškození přístroje a k vážnému nebezpečí pro uživatele.

Obsluhující osoba nebo uživatel jsou odpovědní za nehody nebo poranění jiných osob či poškození majetku. Výrobce neručí za škody, které byly způsobeny nesprávným používáním nebo chybnou obsluhou.

Všeobecný popis



Zobrazení pro obsluhu a údržbu najdete na stránce 2.

Objem dodávky

Vybalte nástroj a zkontrolujte, je-li kompletní: Obalový materiál řádně zlikvidujte.

- Akumulátorová pila na větve
- Držák k přidržení větve
- 3 pilové listy
- Akumulátor
- Nabíječka
- Návod k obsluze

Přehled

- A**
- 1 pilový list
 - 2 nožní deska s vroubkem (2a)
 - 3 rychlovýměnné sklíčidlo
 - 4 větrací otvory
 - 5 indikátor stavu nabití akumulátoru
 - 6 testovací tlačítko
 - 7 blokace zapnutí
 - 8 zapínač/vypínač
 - 9 rukojeť
 - 10 kryt akumulátoru s uvolňovacím tlačítkem akumulátoru (10a)
 - 11 akumulátor
 - 12 nabíjecí zdířka
 - 13 držák k přidržení větve se zajišťovací pákou (13a) a mosaznými podložkami (13b)
 - 14 zástrčka nabíjecího kabelu
 - 15 nabíječka

Popis funkce

Akumulátorová pila na větve je ručně řízená kyvadlově vykružovací pila s přímočarým a vratným pohybem pilového listu. Funkce ovládacích prvků naleznete v následujících popisech.

Technické parametry

Přístroj

Napětí motoru U 10,8 V ==
 Otáčky naprázdno n_0 0-2700 min⁻¹
 Druh ochrany IPX0
 Kmit cca. 20 mm
 Max. hloubka řezu 80 mm
 Hmotnost (vč. příslušenství) cca 1,4 kg
 Hladina zvukového tlaku
 (L_{pA}) 81 dB (A), $K_{pA} = 3$ dB

Úroveň akustického výkonu (L_{WA})
 měřená 92,3 dB(A); $K_{WA} = 3$ dB
 Vibrace (a_h) 20,2 m/s²; $K = 1,5$ m/s²

Akumulátor (Li-Ion) SDGJ-BP-10.8Li

Počet článků akumulátoru 3
 Jmenovité napětí 10,8 V ==
 Kapacita 2,0 Ah
 Doba nabíjení 3-5 h

Nabíječka CZDK1400450G

Vstupní napětí 100-240 V~, 50-60 Hz
 Výstupní napětí 14 V == 450 mA
 Třída ochrany II
 Druh ochrany IPX0

Akustické hodnoty a hodnoty vibrace byly určeny dle norem a předpisů, jmenovaných v prohlášení o konformitě.

Technické a optické změny mohou být v rámci dalšího vývoje provedeny bez oznámení. Všechny míry, pokyny a údaje tohoto návodu k obsluze nejsou proto zaručeny. Právní nároky, které budou kladeny na základě tohoto návodu k obsluze, nelze proto uplatnit.

Uvedená hodnota emisí vibrací byla změřena podle normovaného zkušebního postupu a může se použít ke srovnání jednoho elektrického nářadí s jiným. Uvedená hodnota emisí vibrací se může použít také k odhadnutí přerušování funkce.



Výstraha: Hodnota emisí vibrací se může během skutečného používání elektrického nářadí lišit od uvedené hodnoty, v závislosti na způsobu, kterým se elektrické nářadí používá. Dle možnosti se snažte udržet co nejnižší zatížení, způsobené vibracemi. Příklady opatření ke snížení zatížení, způsobeno vibracemi, je

nošení rukavic při použití nástroje a omezení pracovní doby. Přitom se musí brát v úvahu všechny části pracovního cyklu (například doby, během kterých je elektrický nástroj vypnutý, a ty, ve kterých je sice zapnutý, ale běží bez zátěže).

Bezpečnostní pokyny

Tato část pojednává o základních bezpečnostních předpisech při práci s přístrojem.

Symboly a piktogramy

Symboly v návodu

 **Výstražné značky s údaji pro zabránění škodám na zdraví anebo věcným škodám.**



 **Označení nebezpečí s informacemi o zabránění zranění osob v důsledku zasažení elektrickým proudem.**



 Příkazové značky s údaji pro prevenci škod.

 Při práci s pilovým listem noste vždy ochranné rukavice, abyste se vyhnuli poraněním z důvodu pořezání.



 Informační značky s informacemi pro lepší zacházení s nástrojem.

Symboly na přístroji:

  **Pozor! Před použitím přístroje si pozorně přečtěte návod k obsluze.**

  **Pozor! Přístroj dobíhá.**

 **Nie wystawiaj urządzenia na działanie wilgoci i wody.**

  **Nebezpečí poranění odmrštěním tříšť!**
Ostatní osoby se nesmí pohybovat v rizikové oblasti.

 **Elektrické přístroje nepatří do domácího odpadu.**

Piktogram na pilovém listu:

 vhodné pro řezání dřeva

Grafické značky na akumulátoru

   **Nevyhazujte akumulátory do domácího odpadu, do ohně anebo do vody.**

 **Nevystavujte akumulátor / nástroj delší dobu silnému slunečnímu záření a neodkládejte tyto na vyhřívací tělesa (max. 45°C).**

 **Odevzdejte akumulátory ve sběrně pro staré baterie, kde se přivedou k recyklaci s ohledem na životní prostředí.**

Grafické značky na nabíječce

 **Pozor!**

 **Před nabíjením je třeba si přečíst návod k akumulátoru.**

 **Bezpečnostní transformátor**



Nabíječka je vhodná pouze k používání v místnostech.



Pólování



Třída ochrany II (dvojitá izolace)



Elektrické přístroje nepatří do domácího odpadu.

Všeobecné bezpečnostní pokyny: elektrické nástroje



VAROVÁNÍ! Přečtěte si všechny bezpečnostními pokyny a instrukce. Pochybení při dodržování bezpečnostních pokynů a instrukcí mohou způsobit úder elektrickým proudem, popálení a/nebo těžká zranění.

Všechny bezpečnostní pokyny a instrukce uchovejte pro budoucí použití.

Pojem „elektrické nářadí“ používaný v bezpečnostních pokynech se vztahuje na elektrické nářadí napájené z elektrické sítě (prostřednictvím síťového kabelu) a na elektrické nářadí napájené akumulátorem (bez síťového kabelu).

1) BEZPEČNOST PRACOVNÍŠTĚ

- **Udržujte svůj pracovní úsek čistý a dobře osvětlený.** Nepořádek nebo neosvětlené pracovní oblasti mohou vést k nehodám.
- **Neppracujte s elektrickým nástrojem v okolí ohroženém výbuchem, v kterém se nachází hořlavé tekutiny, plyny anebo prachy.** Elektrické nástroje vytváří jiskry, které mohou zapálit prach anebo páry.
- **Během používání elektrického nástroje udržujte děti a jiné osoby**

vzdáleně od sebe. Při nepozornosti můžete ztratit kontrolu nad nástrojem.

2) ELEKTRICKÁ BEZPEČNOST

- **Přípojná zástrčka elektrického nástroje se musí hodit do zásuvky. Zástrčka se nesmí žádným způsobem změnit. Nepoužívejte žádné adaptérové zástrčky ve spojení elektrickými nástroji s ochranným uzemněním.** Nezměněné zástrčky a vhodné zásuvky zmenšují riziko elektrického úderu.
- **Vyvarujte se tělesnému kontaktu se zemněnými povrchy jako jsou roury, topná tělesa, sporáky a ledničky.** Existuje zvýšené riziko skrze elektrický úder, když je Vaše tělo zemněné.
- **Nevystavujte elektrický nástroj dešti anebo mokru.** Vniknutí vody do elektrického nástroje zvyšuje riziko elektrického úderu.
- **Nepoužívejte kabel k jinému účelu, jako je nošení nebo zavěšení elektrického nástroje anebo vytažení zástrčky ze zásuvky. Udržujte kabel vzdáleně od žáru, od oleje, od ostrých hran anebo od pohybujících se částí nástrojů.** Poškozené anebo zamotané kabely zvyšují riziko elektrického úderu.
- **Když pracujete s elektrickým nástrojem pod širým nebem, pak použijte pouze prodlužovací kabely, které jsou vhodné i pro venkovní oblast.** Použití prodlužovacího kabelu vhodného pro venkovní oblast, zmenšuje riziko elektrického úderu.
- **Když nejde vyhnout se provozu elektrického nástroje ve vlhkém prostředí, používejte ochranný vypínač chybového proudu.** Používání ochranného vypínače chybového proudu snižuje riziko elektrického úderu.

3) BEZPEČNOST OSOB

- **Buďte pozorní, dbejte na to, co děláte a ustě se s elektrickým nástrojem rozumně do práce. Nepoužívejte elektrický nástroj, když jste unaveni anebo pod vlivem drog, alkoholu anebo léků.** Jediný okamžik nepozornosti při používání elektrického nástroje může vést k vážným poraněním.
- **Noste osobní ochrannou výstroj a vždy ochranné brýle.** Nošení osobní ochranné výstroje, jako je protiskluzová bezpečnostní obuv, ochranná přilba a ochrana sluchu, snižuje riziko poranění.
- **Vyvarujte se nezáměrnému uvedení do provozu. Přesvědčte se o tom, že je elektrický nástroj vypnutý předtím, než ho připojíte na napájení elektrickým proudem, než ho zvednete anebo nesete.** Když při nošení elektrického nástroje držíte prst na spínači anebo když tento nástroj v zapnutém stavu připojíte na napájení elektrickým proudem, pak toto může vést k nehodám.
- **Odstraňte nastavovací nářadí anebo šroubováky předtím, než elektrický nástroj zapnete.** Nářadí anebo klíč, který se nachází v otáčející se části nástroje, může vést k poraněním.
- **Vyvarujte se abnormálnímu držení těla. Postarejte se o bezpečný postoj a udržujte vždy rovnováhu.** Tímto můžete v neočekávaných situacích lépe kontrolovat elektrický nástroj.
- **Noste vhodný oděv. Nenoste žádné volné oblečení anebo šperky. Udržujte vlasy, oděv a rukavice vzdáleně od pohybujících se částí.** Volné oblečení, šperky anebo dlouhé vlasy mohou být zachycené pohybujícími se částmi.

- **Připojte odsávání prachu.**

Pokud je přístroj vybaven přípojkou k odsávání prachu a záchytným zařízením musíte zajistit, aby byly tyto přístroje připojeny a správně používány.

4) POUŽÍVÁNÍ A OŠETŘOVÁNÍ ELEKTRICKÉHO NÁSTROJE

- **Nepřetěžujte tento nástroj. Použijte pro svoji práci elektrické nářadí, určené pro tento účel.** S vhodným elektrickým nástrojem pracujete v udaném výkonovém rozsahu lépe a bezpečněji.
- **Nepoužívejte žádné elektrické nářadí, jehož spínač je defektní.** Elektrické nářadí, které se již nedá za- anebo vypnout, je nebezpečné a musí být opravené.
- **Vytáhněte zástrčku ze zásuvky předtím, než provedete nastavování na nástroji, než vyměníte části příslušenství anebo než nástroj odložíte.** Toto preventivní bezpečnostní opatření zabrání neúmyslnému startu elektrického nástroje.
- **Uložte nepoužívaný elektrický nástroj mimo dosahu dětí. Nepřenechávejte používání tohoto nástroje osobám, které s tímto nástrojem nejsou obeznámené anebo tyto pokyny nečetly.** Elektrické nástroje jsou nebezpečné, když je používají nezkušené osoby.
- **Ošetřujte pečlivě tento elektrický nástroj. Kontrolujte, jestli pohyblivé díly bezvadně fungují a nevážnou, jestli jsou části zlomené anebo natolik poškozené, že je funkce elektrického nástroje narušena. Nechte poškozené části před použitím nástroje opravit.** Příčiny mnohých nehod tkví ve špatně udržovaných elektrických nástrojích.

- **Udržujte řezné nástroje ostré a čisté.** Pečlivě ošetřované řezné nástroje s ostrými řeznými hranami se méně zaseknou a lépe se vedou.
- **Používejte tento elektrický nástroj, jeho příslušenství, vložné nástroje atd. v souladu s těmito instrukcemi.** Zohledněte přitom pracovní podmínky a činnost, která se má vykonávat. Používání elektrického nástroje pro jiné účely, než pro které je určený, může vést k nebezpečným situacím.

5) PEČLIVÉ ZACHÁZENÍ S AKUMULÁTOROVÝMI NÁSTROJI A JEJICH POUŽÍVÁNÍ

- **Nabíjejte akumulátory pouze v nabíjecích přístrojích, které jsou výrobcem doporučené.** U nabíjecího přístroje, který je vhodný pro určitý druh akumulátorů, existuje nebezpečí požáru, když se používá s jinými akumulátory.
- **V elektrických nástrojích používejte pouze pro ně určené akumulátory.** Použití jiných akumulátorů může vést k poraněním a k nebezpečí požáru.
- **Udržujte nepoužívané akumulátory vzdáleně od kancelářských sponek, mincí, klíčů, hřebíků, šroubů anebo jiných malých kovových předmětů, které by mohly zapříčinit přemostění kontaktů.** Zkrat mezi kontakty akumulátoru může mít za následek popáleniny anebo oheň.
- **Při nesprávném používání může z akumulátoru unikat tekutina. Vyvarujte se kontaktu s ní. Při náhodném kontaktu opláchněte vodou. Když se tato tekutina dostane do očí, předavně vyhledejte lékařskou pomoc.** Uniknutá tekutina může vést k podrážděním pokožky anebo k popáleninám.

6) SERVIS

- **Svoje elektrické nářadí nechte opravit pouze kvalifikovaným odborným personálem a jenom pomocí originálních náhradních dílů.** Tímto se zajistí to, že bezpečnost elektrického nářadí zůstává zachována

Zvláštní bezpečnostní pokyny k zařízení

1) ZVLÁŠTNÍ BEZPEČNOSTNÍ POKYNY K ŠAVLOVÉ PILE

- **Držte elektrické nářadí za izolované části rukojeti při provádění prací, kdy se může použité nářadí dotknout skrytého elektrického vedení.** Při kontaktu s napěťovým vedením mohou být kovové součásti zařízení vystaveny elektrickému proudu, a může proto dojít k úrazu elektrickým proudem.
- **Mějte ruce mimo oblast řezání. Neasahejte pod obrobek.** Nebezpečí zranění při kontaktu s pilovým listem.
- **Zkontrolujte zpracovaný materiál na výskyt cizích předmětů, jako jsou hřebíky, šrouby a odstraňte je.**
- **Elektrické nářadí přibližujte k obrobku pouze v zapnutém stavu.** Když se používané nářadí sklopí uvnitř obrobku, hrozí nebezpečí zpětného rázu.
- **Dbejte na to, aby nožní deska nebo držák k přidržení větve při řezání vždy doléhaly na obrobek.** Pilový list se může naklonit, což může vést ke ztrátě kontroly nad elektrickým nářadím.
- **Po dokončení prací vypněte elektrické nářadí a vytáhněte pilový list z řezu teprve tehdy, až se pilový list dostane do klidového stavu.** Tak zabráníte zpětnému rázu a můžete elektrické nářadí bezpečně odložit.

- **Používejte pouze nepoškozené, bezvadné pilové listy.** Ohnuté nebo neostře pilové listy se mohou zlomit, negativně ovlivnit řez nebo způsobit zpětný ráz.
- **Po vypnutí nezpomalujte pilový list bočním tlakem na něj.** Pilový list se může poškodit, zlomit nebo způsobit zpětný ráz.
- **Materiál dobře upevněte. Nepodpírejte obrobek rukou nebo nohou.** Nedotýkejte se žádných předmětů nebo země, když je pila v provozu. Hrozí nebezpečí zpětného rázu.
- **Používejte vhodné zjišťovací přístroje, pomocí nichž vyhledáte skryté napájecí kabely, nebo se obraťte na místní energetickou společnost.** Při kontaktu s elektrickým vedením může dojít k úrazu elektrickým proudem nebo požáru, u plynového vedení pak k explozi. Při poškození vodovodního vedení může dojít k poškození majetku nebo úrazu elektrickým proudem.
- **Držte elektrické nářadí při práci oběma rukama a zajistěte bezpečný postoj.** S elektrickým nářadím budete bezpečněji manipulovat oběma rukama.
- **Před odložením nástroje počkejte, než se elektrický nástroj úplně zastaví.** Používané nářadí se může naklonit, což může vést ke ztrátě kontroly nad elektrickým nářadím.
- **Okamžitě zařízení vypněte, když se pilový list naklopí. Roztáhněte řez a pilový list opatrně vytáhněte ven.** Může dojít ke ztrátě kontroly nad elektrickým nářadím.
- **Neřezejte žádné materiály** (např. barvy a laky obsahující olovo nebo materiál obsahující azbest), jejichž prach může být zdraví nebezpečný.

2) SPECIÁLNÍ BEZPEČNOSTNÍ POKYNY PRO AKUMULÁTOROVÉ PŘÍSTROJE

- **Zajistěte to, že je nástroj vypnutý předtím, než do něj vložíte akumulátor.** Vkládání akumulátoru do elektrického nástroje, který je zapnutý, může vést k nehodám.
- **Baterie nabíjejte pouze v interiéru, poněvadž je nabíjecí přístroj určen pouze pro tyto prostory.** Nebezpečí zásahu elektrickým proudem.
- **Pro snížení rizika úderu elektrickým proudem vytáhněte před čištěním nabíjecího přístroje zástrčku ze zásuvky.**
- **Nevystavujte akumulátor/ elektrický nástroj/ nástroj delší dobu silnému slunečnímu záření a neodkládejte tyto na vyhřívací tělesa.** Horko škodí akumulátoru a existuje nebezpečí exploze.
- **Nechte zahřátý akumulátor před nabíjením vystydnout.**
- **Neotvírejte akumulátor a vyvarujte se mechanickým poškozením akumulátoru.** Existuje nebezpečí krátkého spojení a mohou unikat páry, které dráždí dýchací cesty. Postarejte se o čerstvý vzduch a při potížích vyhledejte lékařskou pomoc. Při kontaktu s očima/kůží postižená místa omyjte vodou nebo neutralizačním prostředkem a vyhledejte lékaře.
- **Nepoužívejte dobíjecí baterie.** Nástroj by se mohl poškodit.

3) ZBÝVAJÍCÍ RIZIKA

I když toto elektrické nářadí obsluhujete v souladu s předpisy, stále existují zbývající rizika. V souvislosti s technologií a konstrukcí tohoto elektrického nářadí se mohou vyskytovat následující rizika:

- a) poškození plic, nebudete-li nosit vhodnou ochranu dýchacích cest;
- b) zranění pořezáním
- c) poškození sluchu, pokud není nasazena vhodná ochrana sluchu.
- d) poškození zdraví plynoucí z vibrací ruky a paže, pokud se přístroj používá delší dobu nebo není náležitě veden a udržován.



Varování! Toto elektrické nářadí vytváří během provozu elektromagnetické pole. Toto pole může za určitých okolností omezovat aktivní nebo pasivní lékařské implantáty. Pro snížení nebezpečí vážného nebo smrtelného zranění doporučujeme osobám s lékařskými implantáty před obsluhou stroje konzultovat implantát se svým lékařem a výrobcem.

Správná manipulace s nabíječkou akumulátoru

- Tento přístroj mohou používat děti od 8 roků jakož i osoby se sníženými fyzickými, senzoric-kými anebo mentálními schopnostmi, anebo s nedostatkem zkušeností a vědomostí, pokud jsou pod dozorem anebo byli poučené o bezpečném používání přístroje a rozumějí rizikům, které z toho vyplývají. Děti si s přístrojem nesmí hrát. Děti nesmí vykonávat čištění a údržbu bez dozoru.
- **Pro nabíjení akumulátoru používejte výlučně spolu dodaný nabíjecí přístroj.** Existuje nebezpečí požáru a exploze.
- **Zkontrolujte před každým použitím nabíjecí přístroj, kabel a zástrčku a nechte je opravovat kvalifikovaným odborným personálem a pouze s originálními náhradními díly. Nepoužívejte defektní nabíjecí přístroj a sami ho neotvírejte.** Tímto je zabezpečeno to, že zůstane zachována bezpečnost nástroje.
- **Dbejte na to, aby síťové napětí souhlasilo s údajem na typovém štítku nabíjecího přístroje.** Existuje nebezpečí elektrického úderu.
- **Odpojte nabíjecí přístroj od sítě předtím, než se uzavřou anebo rozpojí spojení k akumulátoru/ elektrickému nástroji/ přístroji.** Tak zajistíte, že nedojde k poškození akumulátoru a nabíječky.
- **Udržujte nabíjecí přístroj čistý a vzdáleně od vlhkosti a deště. Nikdy nepoužívejte nabíjecí přístroj na volném prostranství.** Skrz zašpinění a vniknutí vody, se zvyšuje riziko elektrického úderu.
- **Tento nabíjecí přístroj se smí provozovat pouze s příslušnými originálními akumulátory.** Nabíjení jiných akumulátorů může vést k poraněním a k nebezpečí požáru.
- **Vyvarujte se mechanickým poškozením nabíjecího přístroje.** Tyto mohou vést k vnitřním krátkým spojeními.
- **Nabíjecí přístroj se nesmí provozovat na hořlavém podkladu (např. papír, textilie).** Existuje nebezpečí požáru kvůli zahřívání, které se vytváří při nabíjení.

- **Je-li přípojné vedení tohoto nástroje poškozené, musí být skrze výrobce anebo jeho servisní službu zákazníkům anebo podobně kvalifikovanou osobou nahrazené, aby se vyvarovalo ohrožením.**
- **Nenechávejte baterii dobíjet průběžně.** Neustálé dobíjení nízkých kapacit může poškodit články baterie.
- **Před použitím zařízení vyjměte napájecí zdroj nabíječky. Nepoužívejte prodlužovací kabel. Napájecí zdroj nabíječky se smí používat pouze v uzavřených prostorách.** Vniknutím vody dovnitř nabíječky se zvyšuje riziko úrazu elektrickým proudem.

Proces nabíjení



Akumulátor nabíjejte jen v suchých prostorech.

Před připojením nabíječky musí být vnější plocha akumulátoru čistá a suchá.

Hrozí nebezpečí poranění elektrickým proudem.

- Před prvním použitím nabijte akumulátor.
- Nabíjejte jen přiloženou nabíječkou.
- Výrazně kratší doba i přes nabití akumulátoru signalizuje, že je akumulátor opotřebovaný a musí být vyměněn. Používejte jen originální náhradní akumulátor, který si můžete obstarat prostřednictvím zákaznického servisu.
- V každém případě dodržujte platné bezpečnostní pokyny i ustanovení a pokyny k ochraně životního prostředí.
- Do záruky nespádají závady vyplývající z neodborné manipulace.

Vyjmutí/Vložení akumulátoru



1. K vyjmutí akumulátoru (11) ze zařízení stiskněte odblokovací tlačítko (10a) na konci rukojeti (9).
2. Otevřete kryt (10) a vyjměte akumulátor (11).
3. Ke vložení akumulátoru (11) do zařízení zasuňte akumulátor po vodici liště do zařízení.
4. Opět zavřete kryt (10).

Nabíjení akumulátoru



Akumulátor (B 11) nabíjejte tehdy, když svítí pouze červený ukazatel LED stavu nabíjení (A 5) (viz „Kontrola stavu nabití akumulátoru“).



1. Zasuňte akumulátor (B 11) do zařízení.
2. Zapojte konektor nabíjecího kabelu (14) do nabíjecí zdíčky (12) na spodní straně zařízení.
3. Zastrčte napájecí zdroj nabíječky (15) do zásuvky. Indikace nabíjení na zástrčce nabíjecího kabelu (14) svítí: **červená** => zařízení se nabíjí **zelená** => nabíjení bylo dokončeno. Doporučená doba nabíjení je cca 3 hodiny.
4. Po úspěšném nabíjení nejdříve vytáhněte zástrčku nabíječky (15) ze zásuvky a poté vytáhněte zástrčku nabíjecího kabelu (14) z nabíjecí zdíčky (12) zařízení.

Kontrola stavu nabití akumulátoru

Indikátor stavu nabití (A 5) na zařízení signalizuje stav nabití akumulátoru. (B 11).

- C**
1. Stiskněte tlačítko testovací tlačítko (6).
 2. Stav nabití akumulátoru (B 11) se zobrazí takto:
červená-žlutá-zelená => akumulátor je zcela nabitý
červená-žlutá => akumulátor je nabitý cca do poloviny
červená => akumulátor je nutné dobít

Spotřebované akumulátory

- Podstatně kratší doba provozu navzdory nabití indikuje, že je akumulátor opotřebovaný a je nutno jej vyměnit. Používejte pouze originální náhradní akupack, který můžete sehnat u zákaznického servisu.
- V každém případě dodržujte příslušné platné bezpečnostní pokyny a ustanovení a pokyny pro ochranu životního prostředí.

Montáž



Akumulátor vložte teprve tehdy, až bude zařízení zcela namontováno. V případě náhodného zapnutí zařízení hrozí nebezpečí poranění.



Při práci s pilovým listem noste vždy ochranné rukavice, abyste se vyhnuli poraněním z důvodu pořezání.

Montáž/výměna pilového listu



Pozor: nebezpečí poranění!

- Nepoužívejte tupé, ohnuté nebo jinak poškozené pilové listy.
- Vždy nasazujte vhodný pilový list.



Přehled vhodných pilových listů naleznete v oddíle „Náhradní díly/příslušenství“.



Montáž pilového listu:

1. Otočte rychlovýměnné sklíčidlo (3) ve směru šipky ➡ a až na doraz zasuňte dřík pilového listu (1) do štěrbiny upínací hlavy pilového listu (16). Zuby pilového listu musí ukazovat směrem dolů.
2. Pro zablokování otočte kroužek upínací hlavy (3) zpět do výchozí polohy.
3. Zkontrolujte pevné usazením utažením pilového listu.

Vyjmutí pilového listu:

4. Otočte kroužek upínací hlavy (3) ve směru šipky ➡ a vyjměte pilový list z upínací hlavy pilového listu.

Nasazení/sejmutí držáku k přidržení větve

- E Nasazení držáku k přidržení větve**
1. Posuňte držák k přidržení větve (13) přes nožní desku (2). Mosažní podložky (13b) na držáku k přidržení větve (13) zapadají do drážek (2a) na nožní desce (2).
 2. Zaklapněte zajišťovací páku (13a) držáku k přidržení větve (13) směrem dolů. Tento zaskočí.

Sejmutí držáku k přidržení větve

3. Vyklepte zajišťovací páku (13a) směrem nahoru a držák k přidržení větve sejmete z nožní desky.

Obsluha

Zapnutí a vypnutí

- A Zapnutí:**
1. Ujistěte se, zda je akumulátor (11) vložen (viz „Vyjmutí/vložení akumulátoru“).
 2. Stiskněte blokaci zapnutí (7) a zapínač/vypínač (8).
 3. Zapínačem/vypínačem (8) můžete plynule regulovat počet kmitů.

Lehčí tlak: nízký počet kmitů.

Větší tlak: vyšší počet kmitů.

Zapínač/vypínač nelze zablokovat.

Vypnutí:

4. Zapínač/vypínač (8) pusťte.

Všeobecné pokyny k práci



Při práci s pilovým listem noste rukavice. Tak se vyhnete poraněním z důvodu pořežání.



A Nebezpečí zranění osob a poškození majetku!

- Nepoužívejte tupé, ohnuté nebo jinak poškozené pilové listy.
- Před řezáním zkontrolujte obrobek, zda nemá skryté cizí předměty, např. hřebíky, šrouby. Odstraňte je.
- Vždy nasazujte vhodný pilový list.
- Upevněte obrobek pomocí upínacích zařízení na pracovním stole.
- Vykonávejte pouze takový tlak, který je právě k řezání nezbytný. Při nadměrném tlaku se pilový list může ohnout a zlomit.
- Okamžitě zařízení vypněte, když se pilový list naklopí. Roztáhněte řez a vytáhněte opatrně pilový list ven.
- Při práci se vždy stavte vůči pile z boku.
- Vždy zajistěte dobré větrání pracoviště.
- Vyhněte se tomu, abyste zařízení během práce příliš nezátěžovali.



F Řezání bez držáku k přidržení větve

V případě větších průměrů větví a dřeva řežte bez držáku k přidržení větve.

1. Zapněte zařízení. Před zapnutím dbejte na to, aby se zařízení nedotýkalo obrobku.

2. Nasadte nožní desku (2) na obrobek.
3. Řezejte s pravidelným záběrem. Můžete řezat vodorovně, šikmo nebo svisle.
4. Po práci vyjměte pilový list (1) z řezu a až poté vypněte zařízení.

G Řezání s držákem k přidržení větve

V případě menších průměrů větví řezejte s pomocí držáku k přidržení větve.

1. Zapněte zařízení. Před zapnutím dbejte na to, aby se zařízení nedotýkalo obrobku.
2. Nasadte držák k přidržení větve (13) na obrobek.
3. Přesouvejte pilu mírným tlakem směrem dolů.

Čištění a údržba



Před veškerými pracemi a přepravou zařízení vyjměte baterii ze zařízení. V případě náhodného zapnutí zařízení hrozí nebezpečí poranění.



Zajistěte provádění oprav a údržby, které nejsou popsány v tomto návodu, naším servisním střediskem. Používejte pouze originální díly. Nebezpečí poranění!



Při práci s pilovým listem noste vždy ochranné rukavice, abyste se vyhnuli poraněním z důvodu pořezání.

Pravidelně provádějte následující údržbářské a čistící práce. Tím se zaručí dlouhé a spolehlivé používání přístroje.

Čištění



Přístroj není dovoleno ostříkovat vodou ani pokládat do vody. Hrozí nebezpečí úrazu elektrickým proudem!

- Udržujte větrací štěrbinu (**A** 4), kryt motoru a držadla přístroje v čistotě. Použijte k tomu vlhký hadřík nebo kartáč. Nepoužívejte žádné čisticí prostředky, příp. rozpouštědla. Mohli byste přístroj nenapravitelně poškodit.
- Vyčistěte upínací hlavu pilového listu štětcem nebo vyfouknutím stlačeným vzduchem. Za tímto účelem vyjměte pilový list ze zařízení.

Údržba

- Před každým použitím zkontrolujte, zda přístroj nevykazuje viditelné nedostatky, jako uvolněné, opotřebované nebo poškozené díly. Zkontrolujte dotažení šroubů v bezpečnostní řezací liště.
- Zkontrolujte, zda kryty a ochranná zařízení nejsou poškozena a jsou správně usazena. V případě potřeby je vyměňte.
- Vyměňte tupý, ohnutý nebo jinak poškozený pilový list.

Skladování

- Přístroj uchovávejte na suchém místě chráněném proti prachu, a mimo dosah dětí.
- Před delším skladováním (např. přes zimu) vyjměte akumulátor z přístroje.
- Akumulátor skladujte jen tehdy, je-li částečně nabitý. Stav nabití by měl během delší doby skladování činit 40-

60% ((svítí dvě LED světla ukazatele stavu nabití (C5) svítí zeleně).

- Během delší fáze skladování musíte každé 3 měsíce zkontrolovat stav nabití akumulátoru a v případě potřeby jej dobít.
- Akumulátor skladujte mezi 10°C až 25°C. Během skladování zabraňte extrémnímu chladu nebo teplu, aby nedošlo ke snížení výkonu akumulátoru.

Odklizení a ochrana okolí

Vyjměte akumulátor z nástroje a přiveďte nástroj, akumulátor, příslušenství a obal k recyklaci odpovídající životnímu prostředí.



Přístroje nepatří do domovního odpadu.



Li-Ion

Nevyhazujte akumulátory do domácího odpadu, do ohně (nebezpečí exploze) nebo do vody. Poškozené akumulátory mohou škodit životnímu prostředí a Vašemu zdraví, když uniknou jedovaté páry nebo tekutiny.

- Přístroj odevzdejte do střediska recyklace odpadů.
- Akumulátory zlikvidujte ve vybitém stavu. Pro ochranu před zkratem doporučujeme zakrýt póly lepenkou. Neotvírejte akumulátor.
- Zlikvidujte akumulátory podle místních předpisů. Odevzdejte akumulátory ve sběrně pro staré baterie, kde se přiveďte k recyklaci s ohledem na životní prostředí. Zeptejte se ohledně tohoto svého místního likvidátora odpadů nebo v našem servisním středisku.
- Likvidaci vašich zaslanych poškozených přístrojů provádíme bezplatně.

- Posekaný materiál uložte na kompost, neodhazujte jej do popelnice.

Záruka

- Na tento přístroj poskytujeme záruku 24 měsíců. Při komerčním použití záruka zanikne.
- Škody, které byly způsobeny přirozeným opotřebením, přetížením anebo neodbornou obsluhou, jsou ze záruky vyloučeny. Určité konstrukční části podléhají jejich běžnému opotřebením a jsou proto ze záruky vyloučeny. Patří k nim především: pilový list, spínače, akumulátor.
- Předpokladem pro poskytnutí záručního plnění je kromě toho, že byly dodrženy pokyny pro čištění a údržbu.
- Škody, které vznikly v důsledku závad materiálu anebo chyb výrobce, budou bezplatně odstraněny náhradní dodávkou anebo opravou. Předpokladem je, aby byl přístroj prodejci vrácen nerozložený a s dokladem o koupi a záruce.

Opravy Služby

- Opravy, které nepodléhají záruce, můžete nechat provést za úhradu v našem servisním středisku. Naše servisní středisko Vám ochotně vypracuje předběžný rozpočet nákladů. Můžeme se zabývat pouze přístroji, které byly zaslány dostatečně zabalené a vyplacené.
- **Pozor:** V případě reklamace anebo servisu zašlete prosím Váš přístroj na naši servisní adresu vyčištěný a s upozorněním na poruchu.
Nevyplacené – jako neskladné zboží, expres nebo zvláštní dopravou – zasláné přístroje nebudou přijaty.
- Likvidaci vašich zaslanych poškozených přístrojů provádíme bezplatně.

Náhradní díly/příslušenství

Náhradní díly a příslušenství obdržíte na stránkách
www.grizzly-service.eu

Pokud nemáte internet, tak prosím zavolejte na servisní středisko (viz „Grizzly Service-Center“). Ujistěte se, že budete mít po ruce níže uvedená čísla objednávky.

Pol	Označení	Použití	Č. artiklu.
Návod k obsluze			
A 1	Pilový list na dřevo (3 kusy) (HCS 150 mm/6 TPI*)	na dřevo	13800229
A 11	Akumulátor 10,8 V, 2,0 Ah		80001136
A 15	Nabíječka		80001306

Také k dispozici:

Označení	Použití	Č. artiklu.
Pilový list na kov (4 kusy)	na kov, plast	13800230

* HCS = High Carbon Steel, ocel s vysokým obsahem uhlíku
 TPI = Teeth per inch, počet zubů na 2,54 cm



Doporučujeme používat akumulátor pouze s příslušnou nabíječkou.



Další pilové listy s univerzálním dřínkem jsou na trhu k dispozici pro každý účel použití.

Vyhledávání závad

Problém	Možné příčiny	Odstranění závad
Přístroj nespouští	Vybitý akumulátor (A 11)	Nabijte akumulátor (viz „Proces nabíjení“)
	Akumulátor (A 11) není vložený	Vložte akumulátor (viz „Proces nabíjení“)
	Zámek (A 9) nebyl správně stisknut	Zapínání (viz „Ovládání“)
	Poškozený spínač/vypínač (A 8)	Oprava servisním střediskem
Chod přístroje se přerušuje	Interní uvolněný kontakt	Oprava servisním střediskem
	Poškozený spínač/vypínač (A 8)	
Nízký výkon pily	Pilový list (A 1) se nehodí pro právě zpracovávaný obrobek	Použijte vhodný pilový list
	Pilový list (A 1) je tupý	Vložte nový pilový list
	Chybná rychlost pily	Uzpůsobte rychlost řezání
	Nízký výkon akumulátoru	Dobijte akumulátor (A 11) (viz „Nabíjení“)
Pilový list se rychle ztupí	Pilový list (A 1) se nehodí pro právě zpracovávaný obrobek	Použijte vhodný pilový list (viz „Montáž“)
	Použito příliš mnoho tlaku	Omezte tlak
	Rychlost pily je vysoká	Snižte rychlost řezání

Turinys

Paskirtis.....	121
Bendrasis aprašymas	121
Pristatomas kompletas	121
Apžvalga	122
Veikimo aprašymas	122
Techniniai duomenys	122
Saugos nurodymai	123
Simboliai ir paveikslėliai	123
Bendrieji saugos nurodymai naudojant elektrinius įrankius.....	124
Specialūs saugos nurodymai prietaisui	127
Tinkamas elgesys su akumuliatorių krovikliu	128
Įkrovimas.....	129
Akumulatoriaus išėmimas / įdėjimas...	130
Akumulatoriaus įkrovimas	130
Akumulatoriaus įkrovos lygio tikrinimas.....	130
Išseikvoti akumulatoriai	130
Montavimas	130
Pjūklelio sumontavimas / išmontavimas	131
Šakų laikiklio sumontavimas / išmontavimas	131
Valdymas	131
Įjungimas ir išjungimas.....	131
Bendrieji darbo nurodymai	131
Pjovimas be šakų laikiklio	132
Pjovimas su šakų laikikliu.....	132
Valymas/Techninė priežiūra.....	132
Valymas	132
Bendrieji techninės priežiūros darbai.	133
Laikymas	133
Utilizavimas/aplinkos apsauga.....	133
Atsarginės dalys/Priedai.....	134
Klaidų paieška	135
Garantija	136
Remonto tarnyba	136
Originalios EB atitikties deklaracijos vertimas	140
Grizzly Service-Center	143



Prieš pradėdami naudoti pirmą kartą savo ir kitų žmonių saugai užtikrinti atidžiai perskaitykite šią eksploataavimo instrukciją ir tik tuomet naudokite prietaisą. Saugokite šią instrukciją ir prireikus perduokite kitam naudotojui, kad būtų galima bet kada pasinaudoti instrukcijoje esančia informacija.

Paskirtis

Prietaisas skirtas nesudėtingiems ir vidutinio sudėtingumo medienos pjovimo darbams. Su sumontuotu šakų laikikliu prietaisas tinkamas šakoms pjauti. Šis prietaisas nepritaikytas naudoti komerciniais tikslais. Griežtai draudžiama naudoti ne pagal šioje instrukcijoje nurodytą paskirtį, nes antraip prietaisui gali būti padaryta žalos ir kilti didelis pavojus naudotojui. Prietaisą valdantis arba naudojantis asmuo yra atsakingas už nelaimingus atsitikimus arba žmonėms ir jų nuosavybei padarytą žalą. Gamintojas neatsako už žalą, atsiradusią dėl naudojimo ne pagal paskirtį arba netinkamo valdymo.

Bendrasis aprašymas



Jūs matote nuotraukas 2 psl.

Pristatomas kompletas

Prietaisą atsargiai išimkite iš pakuotės ir patikrinkite, ar yra visos toliau nurodytos dalys.

- Akumuliatorinis šakų genėjimo pjūklas
- Šakų laikiklis
- 3 pjūkleliai
- Akumuliatorius
- Kroviklis
- Eksploatavimo instrukcija

Apžvalga

- A**
- 1 Pjūklelis
 - 2 Atraminė plokštelė su įpjova (2a)
 - 3 Sparčiojo tvirtinimo griebtuvais
 - 4 Vėdinimo angos
 - 5 Akumuliatoriaus įkrovos lygio indikatorius
 - 6 Kontrolinis mygtukas
 - 7 Apsauginis fiksatorius
 - 8 Įjungiklis / išjungiklis
 - 9 Rankena
 - 10 Akumuliatoriaus dangtelis su akumuliatoriaus atlaisvinimo mygtuku (10a)
 - 11 Akumuliatorius
 - 12 Įkrovimo lizdas
 - 13 Šakų laikiklis su fiksavimo svirtimi (13a) ir žalvario žiedais (13b)
 - 14 Įkrovimo laido kištukas
 - 15 Kroviklis

Veikimo aprašymas

Akumuliatorinis šakų genėjimo pjūklas – tai ranka valdomas švytuoklinis pjūklas su pirmyn ir atgal judančiu pjūkleliu. Prietaiso valdymo dalių veikimas aprašytas toliau.

Techniniai duomenys

Prietaisas

Variklio įtampa U 10,8 V \approx
 Tuščiosios eigos dažnis n_0 ... 0-2700 min⁻¹
 Apsaugos rūšis IPX0
 Eigos ilgis apie 20 mm
 Didžiausias pjovimo gylis 80 mm
 Svoris (kartu su priedais) apie 1,4 kg
 Garso slėgio lygis
 (L_{pA}) 81 dB(A), K_{pA} = 3 dB
 Garso galingumo lygis (L_{WA})
 išmatuotas 92,3 dB(A); K_{WA} = 3 dB
 Vibracija (a_h) 20,2 m/s²; K=1,5 m/s²

Akumuliatoriaus

blokas (ličio jonai).....SDGJ-BP-10.8Li
 Elementų skaičius 3
 Nominalioji įtampa 10,8 V \approx
 Talpa 2,0 Ah
 Krovimo laikas 3-5 h

KroviklisCZDK1400450G

Įėjimo įtampa 100-240 V~, 50-60 Hz
 Išėjimo įtampa 14 V \approx ; 450 mA
 Apsaugos klasė \square II
 Apsaugos rūšis IPX0

Triukšmo ir vibracijos reikšmės buvo apskaičiuotos remiantis atitikties deklaracijoje nurodytais standartais ir nuostatomis. Nuolat toliau tobulinant gaminius gali būti techniniai ir optiniai pakeitimai, apie kuriuos iš anksto neįspėjama. Dėl šios priežasties neužtikriname, kad atitiks visi šioje eksploataavimo instrukcijoje pateikti matmenys, nurodymai ir duomenys. Dėl to mes nepriimame teisinių pretenzijų dėl eksploataavimo instrukcijoje pateikiamų duomenų.

Nurodyta vibracijos emisijos vertė buvo išmatuota pagal standartuose patvirtintus patikros metodus ir gali būti taikoma kitam panašiam elektriniam įrankiui. Nurodyta vibracijos emisijos vertė gali būti taikoma pradiniam poveikiui įvertinti.



Įspėjimas:

naudojant elektrinį įrankį tikroji vibracijos emisijos vertė gali skirtis nuo nurodytosios, nes ji priklauso nuo elektrinio įrankio naudojimo būdo.

Stenkitės kuo labiau sumažinti vibracinį poveikį. Vibracinį poveikį galima sumažinti, pavyzdžiui, mūvint pirštines, kai dirbate su įrankiu, ir ribojant darbo laiko trukmę. Taip pat būtina atsižvelgti į visas įrankio naudojimo ciklo dalis (pvz., laikotarpis, kai elektrinis įrankis yra išjungtas, ir laikotarpis, kai įrankis įjungtas, tačiau veikia ne-naudojamas).

Saugos nurodymai



Šis prietaisas gali sukelti didelę žalą, jei netinkamai naudojami. Siekiant išvengti žalos ir turtinę žalą, skaityti ir laikytis šių saugos instrukcijos ir susipažinti su visų centralėms.

Simboliai ir paveikslėliai

Instrukcijoje naudojami simboliai



Pavojaus ženklas su duomenimis, kaip išvengti žalos žmėnėms ir materialiniam turtui.



Pavojaus ženklas su informacija, padedančia apsisaugoti nuo sužalojimų elektros smūgiu.



Privalomasis ženklas su duomenimis, kaip išvengti žalos materialiniam turtui.



Kai dirbauojatės su pjūkleliais, mūvėkite pirštines.



Informacinis ženklas, kuriame pateikiama informacijos, kaip geriau naudoti prietaisą.

Paveikslėliai ant prietaiso



Įspėjimas! Perskaityti naudojimo instrukciją.



Įspėjimas! Įjungus variklį pjovimo įrankiai dar sukasi iš inercijos.



Prietaiso negalima naudoti drėgmėje.



Pavojus susižeisti dėl išsviedžiamų dalių. Aplink veikiančį prietaisą negali būti asmenų.



Elektros prietaisų negalima išmesti kartu su buitinėmis atliekomis.

Piktogramos ant pjūklelio:



tinka medienai pjauti

Simboliai ant akumulatoriaus



Nemeskite akumulatoriaus į buitines atliekas, ugnį arba vandenį.



Priduokite akumulatorius į naudotų baterijų surinkimo punktą, iš kurio jie bus perduoti aplinkai tinkamam perdirbimui.



Nepalikite akumulatoriaus ilgą laiką stipriuose saulės spinduliuose ir nedėkite ant radiatorių (maks. 45°C).

Paveikslėliai ant kroviklio



Dėmesio!



Atidžiai perskaitykite naudojimo instrukciją.



Saugos transformatorius



II apsaugos klasė
(Dviguba izoliacija)



Kroviklį galima naudoti tik **Z**patalpose.



Poliai



Elektros prietaisų negalima išmesti kartu su buitinėmis atliekomis.

Bendrieji saugos nurodymai naudojant elektrinius įrankius



Dėmesio! Perskaitykite visus saugos nurodymus ir instrukcijas. Jei nepaisysite tam tikrų saugos nurodymų ir instrukcijų, galite patirti elektros šoką, gali kilti gaisras ir (arba) sunkiai susižalosite.

Saugokite visus saugos nurodymus ir instrukcijas, kad galėtumėte pasinaudoti ir vėliau.

Saugos nurodymuose naudojama sąvoka „Elektrinis įrankis“ apibūdinami prie elektros tinklo jungiami elektriniai įrankiai (su maitinimo laidu) ir elektriniai įrankiai su akumulatoriais (be elektros laido).

1) SAUGA DARBO VIETOJE

- a) **Jūsų darbo vieta turi būti švari ir tinkamai apšviesta.** Netvarkingoje arba neapšviestoje darbo vietoje gali įvykti nelaimingų atsitikimų.
- b) **Elektrinių įrankių nenaudokite potencialiai sprogyje aplinkoje, kurioje laikomi degūs skysčiai, kaupiasi dujos arba dulkės.** Elektriniai įrankiai kibirkščiuoja, todėl gali užsidegti dulkės arba garai.
- c) **Naudodami elektrinius įrankius neleiskite būti arti vaikams ir kitiems asmenims.** Jei Jūsų dėmesys nukryps, galite nebesuvaldyti prietaiso.

2) ELEKTROS SAUGA

- a) **Elektrinio įrankio prijungimo kištukas turi tikti kištukiniam lizdui. Draudžiama keisti kištuko konstrukciją. Įžemintiems elektriniams įrankiams nenaudokite kištukų su adapteriais** Nepakeistos konstrukcijos kištukai ir

tinkami kištukiniai lizdai sumažina elektros šoko riziką.

- b) **Stenkitės kūno dalimis neliesti įžemintų paviršių, pavyzdžiui, vamzdžių, šildymo sistemų, viryklių ir šaldytuvų.** Kyla didelė elektros šoko rizika, jei Jūsų kūnas yra įžemintas.
- c) **Elektrinių įrankių nepalikite lyjant lietai ir drėgmėje.** Į elektrinį prietaisą prasiskverbusi drėgmė didina elektros šoko riziką.
- d) **Elektrinio įrankio niekada neneškite paėmę už kabelio, nekabinkite ant kabelio ir paėmę už jo netraukite iš kištukinio lizdo. Laikykite kabelį atokiai nuo karščio šaltinio, alyvos, aštrių kraštų ir judančių prietaiso dalių.** Pažeisti arba susivynioję kabeliai didina elektros šoko riziką.
- e) **Jei elektrinį įrankį naudojate lauke, junkite tik prie lauke pritaikyto naudoti ilgintuvo.** Jungiant prie lauke naudoti pritaikyto ilgintuvo mažėja elektros šoko rizika.
- f) **Jei elektrinį įrankį neišvengiamai privalote naudoti drėgnoje aplinkoje, junkite prie nuotėkio srovės apsauginio jungiklio.** Naudojant nuotėkio srovės apsauginį jungiklį sumažėja elektros šoko rizika.

3) ASMENŲ SAUGA

- a) **Būkite atidūs, stebėkite, ką darote ir su elektriniu įrankiu dirbkite su maniai. Nedirbkite su elektriniais įrankiais, jei esate pavargę arba vartojate narkotikus, alkoholį ar medikamentus.** Dėl vieno neatsargaus poelgio naudojant elektrinį įrankį galima sunkiai susižaloti.
- b) **Naudokite asmenines apsaugos priemones ir visada užsidėkite apsauginius akinius.**

Priklausomai nuo elektrinio įrankio modelio ir naudojimo būdo naudojamoms asmeninėms apsaugos priemonėms, pavyzdžiui, respiratorius, apsauginiai batai neslidžiu padu, apsauginis šalmas ar klausos organų apsauga sumažina riziką susižaloti.

- c) **Stebėkite, kad įrankis netikėtai neįsijungtų savaime. Įsitikinkite, kad elektrinis įrankis išjungtas ir tik tada junkite prie elektros srovės tiekimo tinklo ir (arba) akumuliatoriaus, dėkite į dėklą ar neškite.** Jei nešdami elektrinį įrankį pirštą laikote ant jungiklio arba įjungtą prietaisą jungiate prie elektros srovės tiekimo tinklo, gali įvykti nelaimingas atsitikimas.
- d) **Prieš įjungdami elektrinį įrankį nuimkite nustatymo įrankius arba veržliaraktį.** Ant besisukančios prietaiso dalies likęs įrankis arba veržliaraktis gali sužaloti.
- e) **Stenkitės išlaikyti normalią kūno padėtį. Stovėkite ant stabilaus pagrindo ir bet kurioje situacijoje išlaikykite pusiausvyrą.** Taip elektrinį įrankį galėsite tinkamai kontroliuoti netikėtose situacijose.
- f) **Dėvėkite tinkamus drabužius. Nedėvėkite plačių drabužių ar papuošalų. Plaukais, drabužiais ir pirštinėmis nelieskite besisukančių dalių.** Besisukančios dalys gali sugriebti laisvus drabužius, papuošalus arba ilgus plaukus.
- g) **Jei galite įmontuoti dulkių siurbimo ir ištraukimo prietaisus, įsitikinkite, kad jie prijungti ir tinkamai naudojami.** Naudojant dulkių siurbimo prietaisą sumažinama dulkių keliama grėsmė.

4) SAUGUS ELGESYS SU ELEKTRINIAIS ĮRANKIAIS IR JŲ NAUDOJIMAS

- a) Prietaiso apkrova negali būti per didelė. Naudokite numatytam darbui skirtą elektrinį įrankį. Tinkamu elektriniu įrankiu geriau ir saugiau dirbti nurodytame galios diapazone.
- b) **Nenaudokite elektrinio įrankio, kurio jungiklis yra sugedęs.** Jei elektrinio įrankio nepavyksta įjungti arba išjungti, jis kelia pavojų, todėl būtina jį suremontuoti.
- c) **Ištraukite kištuką iš kištukinio lizdo ir (arba) išimkite akumuliatorių ir tik tada keiskite prietaiso nuostatus, priedus arba prietaisą padėkite.** Šios atsargumo priemonės padeda išvengti netyčinio elektrinio įrankio paleidimo.
- d) **Nenaudojamus elektrinius įrankius laikykite vaikams nepasiekiamoje vietoje. Asmenims, nemokantiems naudoti prietaiso arba neperskaičiusiems šios instrukcijos, neleiskite naudoti prietaiso.** Elektriniai įrankiai kelia pavojų, jei juos naudoja nepatyrę asmenys.
- e) **Rūpestingai prižiūrėkite elektrinį įrankį. Patikrinkite, ar judančios dalys tinkamai veikia, ar jos neužstringa, ar nesulūžo ir nėra pažeistos, nes tai turi neigiamos įtakos elektrinio įrankio veikimui. Prieš pradėdami naudoti prietaisą suremontuokite pažeistas dalis.** Daug nelaimingų atsitikimų įvyksta, jei netinkamai atliekami elektrinių įrankių techninės priežiūros darbai.
- f) **Pjovimo įrankiai turi būti aštrūs ir švarūs.** Rūpestingai prižiūrėti pjovimo įrankiai su pagalastomis pjovimo

briaunomis rečiau užstringa ir juos daug lengviau valdyti.

- g) **Elektrinį įrankį, priedus, naudojamuosius įrankius ir kt. naudokite pagal šią instrukciją. Atkreipkite dėmesį į darbo sąlygas ir atliekamą darbą.** Elektrinius įrankius naudojant kitiems tikslams nei numatyta, gali susidaryti pavojingų situacijų.
- #### 5) SAUGUS ELGESYS SU AKUMULIATORINIAIS ĮRANKIAIS IR JŲ NAUDOJIMAS

- a) **Akumuliatorius kraukite tik gamintojo rekomenduojamais krovikliais.** Jei nurodyta, kad krovikliu galima krauti tik tam tikro tipo akumuliatorius, kraunant kito tipo akumuliatorius kyla pavojus, kad kils gaisras..
- b) **Elektriniam įrankiam naudokite tik jiems skirtus akumuliatorius.** Naudojant kitokius akumuliatorius galima susižaloti ir gali kilti gaisras.
- c) **Nenaudojamą akumuliatorių laikykite atokiai nuo biuro sąvaržėlių, monetų, raktų, vinių, varžtų ar kitų mažų metalinių daiktų, dėl kurių gali būti šuntuoti kontaktai.** Įvykus trumpajam jungimui tarp akumuliatoriaus kontaktų galite nudegti arba jis gali užsidegti.
- d) **Netinkamai naudojant iš akumuliatoriaus gali išsilieti skystis. Stenkitės jo nepaliesiti. Jei vis dėlto paliestumėte, kruopščiai nuplaukite vandeniu. Jei skysčio patektų į akis, kreipkitės pagalbos į gydytoją.** Praskverbęs akumuliatoriaus skystis gali sudirginti arba nudeginti odą.

6) TECHNINĖ PRIEŽIŪRA

- a) **Savo elektrinį įrankį patikėkite remontuoti tik kvalifikuotam personalui, kuris naudoja originalias atsargines dalis.** Taip užtikrina, kad prietaisas ir toliau bus eksploatuojamas saugiai.

Specialūs saugos nurodymai prietaisui

1) SPECIALŪS SAUGOS NURODYMAI TIESINIAMS PJŪKLAMS

- **Laikykite elektrinį įrankį už izoliuotų rankenos paviršių, jei dirbant darbo įrankis gali kliudyti paslėptus elektros laidus.** Metalinėms prietaiso dalims prisilietus prie laido, kuriuo teka elektros srovė, elektros įtampa gali persiduoti joms ir sukelti elektros smūgį.
- **Laikykite rankas atokiai nuo pjūvimo zonos. Nekiškite rankų po ruošiniu.** Prisilietus prie pjūklelio kyla pavojus susižaloti.
- **Patikrinkite, ar apdirbamoje medžiagoje nėra pašalinių daiktų, pavyzdžiui, vinių, varžtų ir pan., bei pašalinkite juos.**
- **Prie apdirbamo ruošinio glauskite tik įjungtą elektrinį įrankį.** Darbo įrankiui ruošinyje persikreipus kyla atatrankos pavojus.
- **Pasirūpinkite, kad pjaunant atraminę plokštelę ar šakų laikiklis visada priglustų prie ruošinio.** Pjūkleliui persikreipus elektrinis įrankis gali tapti nevaldomas.
- **Baigę pjauti, elektrinį įrankį išjunkite, o pjūklelį iš pjūvio vietos ištraukite tik jam visiškai sustojus.** Taip išvengsite atatrankos ir galėsite saugiai padėti elektrinį įrankį.
- **Naudokite tik nepažeistus ir nepriekaištingos būklės pjūklelius.** Sulankstyti ar atšipę pjūkleliai gali lūžti, pjauti netinkamai arba sukelti atatranką.
- **Nestabdykite pjūklelio prispausdami jį šonu prie kokio nors paviršiaus.** Taip tik apgadinsite ar sulaužysite pjūklelį arba sukelsite atatranką.
- **Gerai įtvirtinkite medžiagą. Nelaikykite ruošinio prispaudę ranka ar koja. Veikiančiu pjūkleliu neprisilieskite prie daiktų ar žemės.** Kyla atatrankos pavojus.
- **Tinkamais ieškikliais suraskite paslėptus elektros laidus ar vamzdžius arba pasiteiraukite vietos komunalinių paslaugų tiekimo bendrovėje.** Užkliudžius elektros laidus galima patirti elektros smūgį arba sukelti gaisrą, o užkliudžius dujų vamzdžius gali įvykti sprogimas. Pažeidus vandentiekio vamzdžius galima patirti materialinę žalą arba elektros smūgį.
- **Dirbdami elektrinį įrankį laikykite tvirtai ir stabiliai stovėkite. Prieš padėdami elektrinį įrankį palaukite, kol jis sustos.** Darbo įrankiui persikreipus elektrinis įrankis gali tapti nevaldomas.
- **Pjūkleliui persikreipus, nedelsdami išjunkite prietaisą. Praplėskite pjūvio vietą ir atsargiai ištraukite pjūklelį.** Elektrinis įrankis gali tapti nevaldomas.
- **Nepjunkite medžiagų, kurių dulkės gali kelti pavojų sveikatai (pavyzdžiui, švino sudėtyje turinčių dažų ir lakų ar asbesto sudėtyje turinčių medžiagų).**

2) SPECIALŪS SAUGOS NURODYMAI AKUMULIATORINIAMS PRIETAISAMS

- Akumuliatorių visada kraukite tik viduje, nes tokia yra kroviklio naudojimo paskirtis.
- Kad būtų galima išvengti elektros šoko, pirmiausia ištraukite kroviklio kištuką iš kištukinio lizdo ir tik tada jį valykite.
- Elektrinio įrankio nenaudokite ilgai intensyviuose saulės spinduliuose ir nedėkite jo ant radiatorių. Karštis gali sugadinti akumuliatorių, todėl kyla pavojus, kad sprogs.
- Prieš pradėdami krauti akumuliatorių palaukite, kol jis atvės.
- Nebandykite atidaryti akumuliatoriaus ir venkite mechaninių akumuliatoriaus pažeidimų. Kyla trumpojo jungimo pavojus ir gali prasiskverbti garų, kurie dirgina kvėpavimo takus. Išėikite į šviežią orą ir jei negalavimas tęsiasi, kreipkitės pagalbos į gydytoją. Patekus į akis ar pan., išplaukite vandeniu ar neutralizuojamąja priemone ir kreipkitės į gydytoją.
- **DĖMESIO! Nebandykite įkrauti akumuliatorių, kurių negalima įkrauti!**

3) LIEKAMOJI RIZIKA

Net jei šis elektrinis įrankis naudojamas pagal nurodymus visada galima tikėtis liekamosios rizikos. Dėl šio elektrinio įrankio modelio ir konstrukcijos gali kilti toliau nurodyti pavojai:

- nenaudojant tinkamų kvėpavimo apsaugos priemonių galima susirgti plaučių ligomis;
- pavojus įsijauti;
- pavojus pažeisti klausos organus, jei nenaudojama klausos organų apsauga;
- kyla pavojus sveikatai dėl rankos ir plaštakos siūbuojamųjų judesių, jei prietaisas naudojamas ilgai arba naudojamas netinkamai ir neatliekami techninės priežiūros darbai.



Įspėjimas! Naudojant šį elektrinį įrankį susidaro elektromagnetinis laukas. Tam tikromis aplinkybėmis šis laukas gali turėti neigiamos įtakos aktyviems arba pasyviems medicininiams implantams. Kad būtų galima sumažinti sudėtingų arba mirtinų sužalojimų pavojų, asmenims, turintiems medicininius implantus, prieš pradėdami naudoti prietaisą rekomenduojame pasitarti su savo gydytoju arba medicininių implantų gamintoju.

Tinkamas elgesys su akumuliatorių krovikliu

- Šiuo prietaisu gali naudoti vaikai nuo 8 metų ir sutrikusių fizinių, sensorinių ar psichinių gebėjimų asmenys arba tie, kuriems trūksta žinių ir patirties, jeigu jie yra prižiūrimi kitų asmenų arba jeigu jie buvo apmokyti saugiai naudotis prietaisu ir supranta galimą grėsmę. Vaikams negalima žaisti prietaisu. Neprižiūrimi vaikai negali valyti prietaiso ar atlikti jo techninės priežiūros.
- **Žaisti su įrenginiu vaikams draudžiama.** Vaikai negali valyti prietaiso ar atlikti jo techninės priežiūros.

- **Akumuliatorių įkraukite tik pristatytu krovikliu.** Pavojus, kad gali kilti gaisras ir sprogi-
mas.
- **Prieš kiekvieną naudojimą patikrinkite kroviklį, lai-
dą ir kištuką, o prireikus paveskite suremontuoti kvalifikuotam personalui, naudojančiam tik originalias atsargines dalis. Nenaudo-
kite sugadinto kroviklio ir nebandykite jo atidaryti pa-
tys.** Taip užtikrinsite, kad savo prietaisą ir toliau galėsite eks-
ploatuoti saugiai.
- **Kroviklį junkite tik prie kiš-
tukinio lizdo su įžeminimu. Atkreipkite dėmesį, kad tin-
ko įtampos duomenys turi sutapti su kroviklio specifi-
kacijų lentelės duomenimis.** Kyla elektros šoko pavojus
- **Atjunkite kroviklį nuo tinklo ir tik po to prijunkite arba atjunkite elektrinio įrankio jungtis.**
- **Kroviklis visada turi būti švarus; jo negalima naudoti esant drėgmei ir lyjant lietu.** **Kroviklio niekada nenau-
dokite lauke.** Nešvarumai ir prasiskverbęs vanduo padidina elektros šoko riziką.
- **Krovikliu galima krauti tik jam numatytus originalius akumulatorius.** Bandant įkrauti kitokius akumulatorius galima susižaloti ir gali kilti gaisras.
- **Venkite mechaninių kroviklio pažeidimų.** Dėl jų gali įvykti vidinis trumpasis jungimas.
- **Krautuvo negalima nau-
doti pastačius ant degaus**

pagrindo (pvz., popieriaus, tekstilės gaminio). Įkraunant sušilus pagrindui gali kilti gais-
ras.

- **Jei bus pažeistas šio prie-
taiso prijungimo laidas, kad nekiltų jokios grėsmės jį turi pakeisti gamintojas, klientų aptarnavimo skyriaus dar-
buotojai ar kitas kvalifikuotas asmuo.**
- **Prieš dirbdami prietaisu atjunkite kroviklį. Nenaudo-
kite ilgintuvo. Kroviklio mai-
tinimo bloką galima naudoti tik uždaroje patalpose.** Dėl patekusio vandens padidėja elektros smūgio rizika.

Įkrovimas



**Akumuliatorių įkraukite tik sau-
sose patalpose.**

**Prieš prijungdami kroviklį įsi-
tikinkite, kad akumulatoriaus išorinis paviršius yra švarus ir sausas. Gresia sužalojimo pavo-
jus dėl elektros smūgio.**

- Prieš naudodami prietaisą pirmą kar-
tą, įkraukite akumuliatorių.
- Akumuliatorių įkraukite tik rinkinyje esančiu originaliu krovikliu.
- Nepaisant įkrovos lygio gerokai su-
trumpėjęs naudojimo laikas rodo, kad akumulatorius yra išseikvotas ir jį reikia keisti. Naudokite tik originalų atsarginį akumuliatorių, kurį galite įsigyti klientų aptarnavimo tarnyboje.
- Visada laikykitės galiojančių saugos nurodymų ir aplinkos apsaugos taisy-
klių bei nurodymų.
- Gedimams dėl netinkamo naudojimo garantija netaikoma.

Akumulatoriaus išėmimas / įdėjimas

- B** 1. Norėdami išimti akumuliatorių (11) iš prietaiso, paspauskite atlaisvinimo mygtukus (10a) rankenos gale (9).
2. Atverkite dangtelį (10) ir ištraukite akumuliatorių (11).
3. Norėdami įstatyti akumuliatorių (11) į prietaisą, stumkite akumuliatorių kreipiančiosiomis juostelėmis į prietaisą.
4. Vėl uždarykite dangtelį (10).

Akumulatoriaus įkrovimas

i Akumuliatorių (B 11) įkraukite tada, kai šviečia vien raudona įkrovos lygio indikatorius šviesos diodų (LED) lemputė (A 5) (žr. „Akumulatoriaus įkrovos lygio tikrinimas“).

- C** 1. Įstatykite akumuliatorių (B 11) į prietaisą.
2. Įkrovimo laido kištuką (14) įkiškite į prietaiso įkrovimo lizdą (12).
3. Įjunkite kroviklio (15) maitinimo bloką į elektros lizdą. Įkrovimo laido kištuko (14) įkrovos lygio indikatorius spalvų reikšmės:
raudona => prietaisas įkraunamas
žalia => įkrovimas baigtas
Rekomenduojama įkrovimo trukmė yra maždaug 3 valandos.
4. Baigę krauti, pirmiausia iš elektros lizdo ištraukite kroviklio (15) tinklo kištuką, o po to ištraukite įkrovimo laido kištuką (14) iš prietaiso įkrovimo lizdo (12).

Akumulatoriaus įkrovos lygio tikrinimas

Įkrovos lygio indikatorius (A 5) rodo akumulatoriaus (B 11) įkrovos lygį.

- C** 1. Paspauskite kontrolinį mygtuką (6).
2. Akumulatoriaus (11) įkrovos lygio indikatorius spalvų reikšmės:
raudona geltona žalia => akumuliatorius visiškai įkrautas
raudona geltona => akumuliatorius maždaug pusiau įkrautas
raudona => akumuliatorių reikia įkrauti

Išeikvoti akumulatoriai

- Nepaisant įkrovimo, gerokai sutrumpėjęs eksploatavimo laikas rodo, kad akumuliatorius yra išeikvotas ir jį reikia keisti. Naudokite tiktai atsarginį akumuliatorių, kurį galite įsigyti klientų aptarnavimo skyriuje.
- Bet koku atveju laikykitės galiojančių saugos nurodymų ir aplinkosaugos reikalavimų bei nurodymų (žr. „Utilizavimas / aplinkos apsauga“).

Montavimas



Akumuliatorių įdėkite tik visiškai surinkę prietaisą. Prietaisui netikėtai įsijungus, gresia pavojus susižaloti.



Keisdami pjūklelį mūvėkite apsaugines pirštines – jos apsaugos jus nuo įsijovimų.

Pjūklelio sumontavimas / išmontavimas



Dėmesio – pavojus susižeisti!

- Nenaudokite atšipusių, sulankstytų ar kitaip pažeistų pjūklelių.
- Visuomet naudokite tinkamą pjūklelį.



Tinkamų pjūklelių apžvalgą rasite skyriuje „Atsarginės dalys / priedai“.



Pjūklelio sumontavimas

1. Pasukite sparčiojo tvirtinimo griebtuvą (3) rodyklės kryptimi ➔ ir pjūklelio (1) kotą iki galo įkiškite į pjūklelio laikiklio (16) plyšį.
Pjūklelio dantys turi būti nukreipti žemyn.
2. Kad užfiksuotumėte pjūklelį, pasukite griebtuvo fiksuojamąjį žiedą (3) atgal į pradinę padėtį.
3. Patraukę pjūklelį įsitikinkite, kad jis tvirtai laikosi.
Pjūklelio išėmimas
4. Pasukite sparčiojo tvirtinimo griebtuvą (3) rodyklės kryptimi ➔ ir ištraukite pjūklelio (1) kotą iš pjūklelio laikiklio (16).

Šakų laikiklio sumontavimas / išmontavimas



Šakų laikiklio sumontavimas

1. Įstumkite šakų laikiklį (13) per atraminę plokštelę (2). Šakų laikiklio (13) žalvario žiedai (13b) įsistato į atraminės plokštelės (2) įpjovą (2a).
2. Nulenkite žemyn šakų laikiklio (13) fiksavimo svirtį (13a). Jis užsifiksuoja.

Šakų laikiklio išmontavimas

3. Atverskite aukštyn fiksavimo svirtį (13a) ir nutraukite šakų laikiklį nuo atraminės plokštelės.

Valdymas

Įjungimas ir išjungimas



Įjungimas

1. Įsitikinkite, kad įdėtas akumuliatorius (11) (žr. „Akumulatoriaus įdėjimas / išėmimas“).
2. Paspauskite apsauginį fiksatorių (7) ir įjungiklį / išjungiklį (8).
3. Įjungikliu / išjungikliu (8) galite tolygiai reguliuoti eigos dažnį.
Šiek tiek paspaudus jungiklį: mažesnis eigos dažnis.
Stipriau paspaudus jungiklį: didesnis eigos dažnis.
Įjungiklis / išjungiklis neužfiksuoja.
4. Atleiskite įjungiklį / išjungiklį (8).

Išjungimas

Bendrieji darbo nurodymai



Kai darbuojatės su pjūkleliais, mėvėkite pirštines. Taip apsisaugosite nuo įsijovimų.



Dėmesio! Žmonių sužalojimo ir materialinės žalos pavojus!

- Nenaudokite atšipusių, sulankstytų ar kitaip pažeistų pjūklelių.
- Prieš pjaudami patikrinkite, ar ruošinyje nėra paslėptų pašalinių daiktų, pvz., vinių, varžtų. Pašalinkite šiuo pašalinius daiktus.
- Visuomet naudokite tinkamą pjūklelį.
- Pjūklelį spauskite tik tiek, kiek būtina įjovimui. Dėl per didelio spaudimo pjūklelis gali sulinkti ir perlūžti.

- Pjūkleliui persikreipus, nedelsdami išjunkite prietaisą. Praplėskite pjūvio vietą ir atsargiai ištraukite pjūklelį.
- Dirbdami visada stovėkite pjūklo šone.
- Dirbdami venkite per didelių prietaiso apkrovų.

F Pjovimas be šakų laikiklio

Storesnes šakas ir medieną pjaukite be šakų laikiklio.

1. Įjunkite prietaisą. Prieš įjungdami įsitikinkite, kad prietaisas nesiliečia prie ruošinio.
2. Uždėkite atraminę plokštelę (2) ant ruošinio.
3. Pjaukite tolygia pastūma. Pjauti galite horizontaliai, įstrižai ir vertikaliai.
4. Baigę pjauti, ištraukite pjūklelį (1) iš pjūvio vietos ir tik tada įrankį išjunkite.

G Pjovimas su šakų laikikliu

Plonesnes šakas pjaukite su šakų laikikliu.

1. Įjunkite prietaisą. Prieš įjungdami įsitikinkite, kad prietaisas nesiliečia prie ruošinio.
2. Uždėkite šakų laikiklį (13) ant ruošinio.
3. Lengvai spauskite pjūklą žemyn.

Valymas/Techninė priežiūra



Prieš naudodami ar transportuodami prietaisą, išimkite iš jo akumuliatorių. Prietaisui netikėtai įsijungus, gresia pavojus susižaloti.



Remonto ir techninės priežiūros darbus, neprašytus šioje instrukcijoje, paveskite mūsų klientų aptarnavimo tarnybai. Naudokite tik originalias dalis.



Keisdami pjūklelį mūvėkite apsaugines pirštines – jos apsaugos jus nuo įsijavimo.

Reguliariai atlikite toliau nurodytus techninės priežiūros ir valymo darbus. Taip prietaisas tarnaus ilgai ir patikimai.

Valymas



Ant prietaiso negalima purkšti vandens ar merkti jį į vandenį. Kyla elektros smūgio pavojus.

- Prietaiso vėdinimo angos (**A** 4) ir variklio korpusas turi būti švarūs. Valykite drėgna šluoste arba šepečiu. Nenaudokite valiklių ir tirpiklių. Prietaisas gali nepataisomai sugesti.
- Pjūklelio laikiklį (**D** 16) išvalykite teptuku arba išpūskite suslėgtu oru. Prieš tai išimkite pjūklelį iš prietaiso.

Bendrieji techninės priežiūros darbai

- Kas kartą prieš naudodami prietaisą patikrinkite, ar nėra matomų trūkumų, pvz., atsilaisvinusių, nusidėvėjusių ar pažeistų dalių.
- Patikrinkite, ar nepažeisti ir tinkamai pritvirtinti gaubtai ir saugos įtaisai. Prireikus juos pakeiskite.
- Pakeiskite atšipusius, sulankstytus ar kitaip pažeistus pjūklelius.

Laikymas

- Prietaisą laikykite peilio apsaugoje, sausoje ir vaikams nepasiekiamoje vietoje.
- Laikant akumuliatorius turi būti iš dalies įkrautas. Jei ruošiatės ilgiau nenaudoti, reikia įkrauti 40–60 %.
- Prietaisą laikykite temperatūroje nuo 10 °C iki 25 °C. Prietaiso laikymo vietoje neturėtų būti ekstremalaus šalčio ar karščio, kad nesumažėtų akumuliatoriaus galia.
- Prabėgus ilgesniam laikymo laikotarpiui maždaug kas 3 mėnesius patikrinkite akumuliatoriaus įkrovimo būklę ir prireikus įkraukite papildomai.
- Temperatūra akumuliatoriaus laikymo vietoje turi būti nuo 10 °C iki 25 °C. Laikomas akumuliatorius neturi būti veikiamas labai didelio šalčio arba karščio, kad neprarastų savo galios.

Utilizavimas/aplinkos apsauga

Prietaisą, priedus ir pakuotę perduokite utilizuoti aplinkos apsaugos atliekų utilizavimo įstaigai.



Kroviklių negalima išmesti kartu su buitinėmis atliekomis.

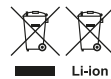

Prietaiso su įmontuotu akumuliatoriumi neišmeskite kartu su buitinėmis atliekomis, nemeskite į ugnį (pavojus, kad sprogs) ar į vandenį. Pažeisti akumuliatoriai gali padaryti žalos aplinkai ir Jūsų sveikatai, jei prasiskverbtų nuodingų garų arba skysčių.

- Išmeskite išsikrovusius akumuliatorius. Kad neįvyktų trumpasis jungimas, rekomenduojame uždengti polius lipniaja juoste. Neatidarykite akumuliatoriaus.
- Prietaisą utilizuokite pagal vietoje galiojančius potvarkius. Prietaisą nuvežkite į naudotų akumuliatorių surinkimo vietą, kur jis bus perduotas aplinką tausojančiai atliekų utilizavimo įstaigai. Apie tai teiraukitės vietos atliekų išvežimo įmonėje arba mūsų techninės priežiūros centre.
- Jei mums atsiųsite savo sugedusį prietaisą, mes jį utilizuosime nemokamai.
- Nupjautas šakeles ir žolę nuvežkite į kompostavimo vietą, nemeskite jų į šiukšlių konteinerius.

Atsarginės dalys/Priedai

Atsarginės dalis ir priedus galite įsigyti interneto svetainėje
www.grizzly-service.eu

Jei neturite interneto, kreipkitės telefonu į aptarnavimo centrą (žr. „Grizzly Service-Center“). Pasiruoškite žemiau nurodytus užsakymo numerius.

Pozicija	Aprašymas	Naudojimas	Dalies numerį
A 1	Pjūklelis medienai (3 vnt) (HCS 150 mm/6 TPI*)	medienai	13800229
A 11	Akumuliatorius (Li-Ion), 2,0 Ah		80001136
A 15	Kroviklis EU		80001306

Neprivaloma:

Aprašymas	Naudojimas	Dalies numerį
Pjūkleliai (4 vnt)	plastikų/metalas	13800230

* HCS = „High Carbon Steel“, anglingasis plienas
 TPI = „Teeth per inch“, dantų skaičius colyje – 2,54 cm atkarpoje



Rekomenduojame krauti akumuliatorių tik jam skirtu krovikliu.



Daugiau bet kokios paskirties pjūklelių universaliu kotu galite įsigyti pardavimo vietose.

Klaidų paieška

Problema	Galima priežastis	Klaidos šalinimas
Prietaisas neįsijungia	Išsikrovęs akumulatorius (A 11)	Įkraukite akumuliatorių (žr. „Įkrovimas“)
	Neįstatytas akumulatorius (A 11)	Įdėkite akumuliatorių (žr. „Įkrovimas“)
	Netinkamai nuspaustas apsauginis fiksatorius (A 7)	Įjunkite (žr. „Naudojimas“)
	Sugedo įjungiklis / išjungiklis (A 8)	Paveskite klientų aptarnavimo tarnybai sutaisyti
Prietaisas veikia su pertrūkiais	Viduje nestabilus kontaktas	Paveskite klientų aptarnavimo tarnybai sutaisyti
	Sugedo įjungiklis / išjungiklis (A 8)	
Blogas pjovimo rezultatas	Pjūklelis (A 1) netinka apdirbamam ruošiniui	Naudokite tinkamą pjūklelį
	Pjūklelis (A 1) atšipęs	Sumontuokite naują pjūklelį
	Parinktas netinkamas pjovimo greitis	Priderinkite pjovimo greitį
	Nusilpęs akumulatorius	Įkraukite akumuliatorių (A 11) (žr. „Įkrovimas“)
Pjūklelis greitai atšimpa	Pjūklelis (A 1) netinka apdirbamam ruošiniui	Sumontuokite tinkamą pjūklelį (žr. „Montavimas“)
	Įrankis per stipriai spaudžiamas	Spauskite silpniau
	Per didelis pjovimo greitis	Sumažinkite pjovimo greitį

Garantija

- Šiam prietaisui mes suteikiame 24 mėnesių garantiją. Naudojant komerciniais tikslais netenkama teisės į garantiją.
- Garantija netaikoma natūralaus dėvėjimo požymiams ir žalai, atsiradusiai dėl per didelės apkrovos arba netinkamo valdymo. Tam tikros konstrukcinės dalys natūraliai dėvisi, todėl joms garantija nesuteikiama. Tokioms dalims priskiriami pjūklelis, akumulatoriai, jei nusiskundimai nėra susiję su medžiagos defektais.
- Kad būtų suteikta garantija, turėjo būti laikomasi valymo ir techninės priežiūros nurodymų.
- Jei pastebimi medžiagos arba gamybos defektai, pristatomas kitas prietaisas arba jis suremontuojamas. Būtina sąlyga – prekybininkui pristatomas neišardytas prietaisas su pirkimo čekiu ir garantijos patvirtinimu.



Remonto tarnyba

- Remonto darbus, kuriems nesuteikiama garantija, už tam tikrą atlygį galite pavesti atlikti mūsų techninės priežiūros centro darbuotojams. Mūsų techninės priežiūros centro darbuotojai Jums mielai pateiks darbų sąmatą. Mes galime remontuoti tik tuos prietaisus, kurie buvo atsiųsti tinkamai supakuoti ir apmokėti.
- **Dėmesio:** jei turite pretenzijų dėl prietaiso arba norite jį remontuoti, atsiųskite jį nuvalytą mūsų techninės priežiūros centrui, būtinai nurodykite defektą.
Mes nepriimame prietaisų, už kurių siuntimą nebuvo sumokėta (negabaritinis krovinys, skubiosios siuntos arba kitas specialus gabenimo būdas).
- Jei mums atsiųssite savo sugedusį prietaisą, mes jį utilizuosime nemokamai.

 Original EG-Konformitätserklärung	 Translation of the original EC declaration of conformity
<p>Hiermit bestätigen wir, dass die Akku-Astsäge Baureihe AAS 1080 Seriennummer 201801000001-201801001500</p> <p>folgenden einschlägigen EU-Richtlinien in ihrer jeweils gültigen Fassung entspricht:</p>	<p>We declare that the unit Cordless pruning saw model AAS 1080 Serial number: 201801000001-201801001500</p> <p>conforms with the following applicable relevant version of the EU guidelines:</p>
2006/42/EG • 2014/30/EU 2011/65/EU*	2006/42/EC • 2014/30/EU 2011/65/EU*
<p>Um die Übereinstimmung zu gewährleisten, wurden folgende harmonisierte Normen sowie nationale Normen und Bestimmungen angewendet:</p>	<p>In order to guarantee consistency, the following harmonised standards as well as national standards and stipulations have been applied:</p>
EN 60745-1:2009/A11:2010 • EN 60745-2-11:2010 EN 55014-1/A1:2009/A2:2011 • EN 55014-2:2015 EN 61000-3-2:2014 • EN 61000-3-3:2013 • EN 62133:2012 • EN 62321:2009 EN 60335-1:2012/A11:2014 • EN 60335-2-29:2004/A2:2010 • EN 62233:2008	
<p>Die alleinige Verantwortung für die Ausstellung dieser Konformitätserklärung trägt der Hersteller:</p>	<p>This declaration of conformity is issued under the sole responsibility of the manufacturer:</p>
 <p>Grizzly Tools GmbH & Co. KG Stockstädter Straße 20 63762 Großostheim, Germany 30.01.2018</p>	 <hr/> <p>Christian Frank (Dokumentationsbevollmächtigter, Documentation Representative)</p>



* Der oben beschriebene Gegenstand der Erklärung erfüllt die Vorschriften der Richtlinie 2011/65/EU des Europäischen Parlaments und des Rates vom 8. Juni 2011 zur Beschränkung der Verwendung bestimmter gefährlicher Stoffe in Elektro- und Elektronikgeräten.

* The object of the declaration described above satisfies the provisions of Directive 2011/65/EU of the European Parliament and the Council of 8 June 2011 on limiting the use of certain harmful substances in electrical and electronic appliances.

<p style="text-align: center;">Traduzione della dichiarazione di conformità CE originale</p>	<p style="text-align: center;">Traduction de la déclaration de conformité CE originale</p>
<p style="text-align: center;">(IT)</p> <p>Con la presente dichiariamo che Sega per rami a batteria serie di costruzione AAS 1080 numero di serie 201801000001-201801001500</p> <p>corrisponde alle seguenti direttive UE in materia nella rispettiva versione valida:</p>	<p style="text-align: center;">(FR)</p> <p>Nous certifions que le modèle Scie à élaguer sur batterie série AAS 1080 numéro de série 201801000001-201801001500</p> <p>est conforme aux directives UE actuellement en vigueur:</p>
<p>2006/42/EC • 2014/30/EU • 2011/65/EU*</p>	
<p>Per garantire la conformità sono state applicate le seguenti norme armonizzate e anche le norme e disposizioni nazionali che seguono:</p>	<p>En vue de garantir la conformité les normes harmonisées ainsi que les normes et décisions nationales suivantes ont été appliquées:</p>
<p>EN 60745-1:2009/A11:2010 • EN 60745-2-11:2010 EN 55014-1/A1:2009/A2:2011 • EN 55014-2:2015 EN 61000-3-2:2014 • EN 61000-3-3:2013 • EN 62133:2012 • EN 62321:2009 EN 60335-1:2012/A11:2014 • EN 60335-2-29:2004/A2:2010 • EN 62233:2008</p>	
<p>Il produttore è il solo responsabile della stesura della presente dichiarazione di conformità:</p>	<p>Le fabricant assume seul la responsabilité d'établir la présente déclaration de conformité :</p>
<p> Grizzly Tools GmbH & Co. KG Stockstädter Straße 20 63762 Großostheim, Germany 30.01.2018</p>	<p style="text-align: center;"> _____ Christian Frank (Responsabile documentazione tecnica, Chargé de documentation)</p>



* L'oggetto descritto sopra è conforme alle prescrizioni della Direttiva 2011/65/EU del Parlamento Europeo e del Consiglio dell'8 giugno 2011 sulla restrizione dell'uso di determinate sostanze pericolose nelle apparecchiature elettriche ed elettroniche.

* L'objet de la déclaration décrit ci-dessus est conforme aux dispositions de la directive 2011/65/UE du Parlement Européen et du Conseil du 8 juin 2011 sur la limitation de l'utilisation de certaines substances dangereuses dans les équipements électriques et électroniques.

<p style="text-align: center;">PL</p> <p style="text-align: center;">Tłumaczenie oryginalnej deklaracji zgodności WE</p>	<p style="text-align: center;">CZ</p> <p style="text-align: center;">Překlad originálního prohlášení o shodě CE</p>
<p>Niniejszym oświadczamy, że konstrukcja Akumulatorowy obcinak do gałęzi typu AAS 1080 numer seryjny 201801000001-201801001500 spełnia wymogi odpowiednich Dyrektyw UE w ich aktualnie obowiązującym brzmieniu:</p>	<p>Potvrzujeme tímto, že Akumulátorová pila na vetvě AAS 1080 Pořadové číslo 201801000001-201801001500 odpovídá následujícím příslušným směrniciím EÚ v jejich právě platném znění:</p>
<p>2006/42/EC • 2014/30/EU • 2011/65/EU*</p>	
<p>W celu zapewnienia zgodności z powyższymi dyrektywami zastosowano następujące normy harmonizujące oraz normy i przepisy krajowe:</p>	<p>Aby byl zaručen souhlas, byly použity následující harmonizované normy, národní normy a ustanovení:</p>
<p>EN 60745-1:2009/A11:2010 • EN 60745-2-11:2010 EN 55014-1/A1:2009/A2:2011 • EN 55014-2:2015 EN 61000-3-2:2014 • EN 61000-3-3:2013 • EN 62133:2012 • EN 62321:2009 EN 60335-1:2012/A11:2014 • EN 60335-2-29:2004/A2:2010 • EN 62233:2008</p>	
<p>Wyłączną odpowiedzialność za wystawienie tej deklaracji zgodności ponosi producent:</p>	<p>Výhradní odpovědnost za vystavení tohoto prohlášení o shodě nese výrobce:</p>
<p> Grizzly Tools GmbH & Co. KG Stockstädter Straße 20 63762 Großostheim, Germany 30.01.2018</p>	<p style="text-align: center;"></p> <hr/> <p style="text-align: center;">Christian Frank (Osoba upoważniona do sporządzania dokumentacji technicznej, osoba zplnomocněná k sestavení dokumentace)</p>

* Wyżej opisany przedmiot deklaracji spełnia wymogi dyrektywy 2011/65/UE Parlamentu Europejskiego i Rady z dnia 8 czerwca 2011r. w sprawie ograniczenia stosowania niektórych niebezpiecznych substancji w sprzęcie elektrycznym i elektronicznym.

* Výše popsáný předmět prohlášení splňuje předpisy směrnice 2011/65/EU Evropského parlamentu a Rady z 8. června 2011 o omezení používání některých nebezpečných látek v elektrických a elektronických zařízeních.

 Vertaling van de originele CE-conformiteitsverklaring	 Originalios EB atitikties deklaracijos vertimas
<p>Hiermede bevestigen wij dat de Batterij-snoeizaag bouwserie AAS 1080 serienummer 201801000001-201801001500</p> <p>aan de hierna volgende, van toepassing zijnde EU-richtlijnen</p>	<p>Šiuo dokumentu mes patvirtiname, kad Akumulatorinis šakų genėjimo pjūklas serija AAS 1080 Serijos Nr. 201801000001-201801001500</p> <p>atitinka toliau nurodytų numatytųjų ES direktyvų galiojančią leidimą</p>
2006/42/EC • 2014/30/EU • 2011/65/EU*	
<p>Om de overeenstemming te waarborgen, werden de hierna volgende, in overeenstemming gebrachte normen en nationale normen en bepalingen toegepast:</p>	<p>Kad būtų galima užtikrinti atitiktį, taikyti šie darnieji standartai ir nacionaliniai standartai bei nuostatos:</p>
EN 60745-1:2009/A11:2010 • EN 60745-2-11:2010 EN 55014-1/A1:2009/A2:2011 • EN 55014-2:2015 EN 61000-3-2:2014 • EN 61000-3-3:2013 • EN 62133:2012 • EN 62321:2009 EN 60335-1:2012/A11:2014 • EN 60335-2-29:2004/A2:2010 • EN 62233:2008	
<p>De exclusieve verantwoordelijkheid voor de uitgifte van deze conformiteitsverklaring wordt gedragen door de fabrikant:</p>	<p>Tiktai gamintojas yra atsakingas už šio atitikties pareiškimo parengimą:</p>
 <p>Grizzly Tools GmbH & Co. KG Stockstädter Straße 20 63762 Großostheim, Germany 30.01.2018</p>	 <hr/> <p>Christian Frank (Documentatiegelastigde, Asmuo, įgaliotas sudaryti dokumentaciją)</p>

* Het hierboven beschreven voorwerp van de verklaring voldoet aan de voorschriften van de richtlijn 2011/65/EU van het Europees Parlement en van de Raad van 8 juni 2011 inzake beperking van het gebruik van bepaalde gevaarlijke stoffen in elektrische en elektronische apparaten.

* Pirmiau aprašytas deklaracijos objektas atitinka 2011 m. birželio 8 d. Europos Parlamento ir Tarybos Direktyvos 2011/65/ES dėl tam tikrų pavojingų medžiagų naudojimo elektros ir elektroninėje įrangoje apribojimo reikalavimus.

Grizzly Service-Center

- (DE) Grizzly Tools GmbH & Co. KG**
Kunden-Service
Stockstädter Straße 20
63762 Großostheim
Tel.: 06026-9914-441
Fax: 06026-9914-499
e-mail: service-baumarkt@grizzly.biz
Homepage : www.grizzly.biz
- (IT) Garden Italia SPA**
Via Zaccarini, 8
29010 San Nicolò a Trebbia (PC)
Tel.: 0523 764811
Fax: 0523 768689
e-mail: info@gardenitalia.it
- (NL) I.T.S. Winschoten bv**
Bezoekadres:
Papierbaan 55
9672 BG Winschoten
Postadres:
Antwoordnummer 300
9670 WB Winschoten
Tel.: 0900 8724357
Tel.: 0597 413753
Fax: 0597 420632
e-mail: itsw@planet.nl
- (FR) SAV03**
ZA de la verrerie
03210 Souvigny
Tel.: 04 70 48 13 20
Fax: 09 72 43 63 96
e-mail: contact@sav03.fr
Homepage: www.sav03.fr
Boutique en ligne:
www.sav03.fr/boutique
- (BE) ITSw bv BE**
Tel.: 03 54 13760
Fax: 03 54 15651
e-mail: forteam.esther@skynet.be
- (GB) Novo CSV Ltd.**
Unit 3, Beldray Park
Beldray Road, Mount Pleasant
Bilston, West Midlands WV14 7NH
Tel.: 0845 683 2672
e-mail: care@novoserv.co.uk
- (PL) Krysiak Sp. z o.o.**
ul. Rolna 6
62-081 Baranowo
Tel.: 061 650 75 30
Fax: 061 650 75 32
e-mail: krysiak@krysiak.pl
Homepage: www.krysiak.pl
- (CZ) HECHT MOTORS s.r.o.**
U Mototechny 131
251 62 Mukařov-Tehovec
Tel.: 323 661 347 linka 27
Fax: 323 661 348
e-mail: prijemoprav@hecht.cz
Homepage: www.hecht.cz
- (LT) www.grizzlybaltic.com**



gartenteile
Alles für Ihren Garten